



# HENDI

Tools for Chefs

## CHAFING DISH UNIQ

470411, 470428, 470435, 470442

## SOUP KETTLE UNIQ

860526, 860533, 860540, 860557

GB: User manual	8	LV: Lietotāja rokasgrāmata	47
DE: Benutzerhandbuch	11	LT: Naudojimo instrukcija	50
NL: Gebruikershandleiding	14	PT: Manual do utilizador	53
PL: Instrukcja obsługi	17	ES: Manual del usuario	56
FR: Manuel de l'utilisateur	20	SK: Používateľská príručka	59
IT: Manuale utente	23	DK: Brugervejledning	62
RO: Manual de utilizare	27	FI: Käyttöopas	65
GR: Εγχειρίδιο χρήστη	30	NO: Brukerhåndbok	68
HR: Korisnički priručnik	33	SI: Navodila za uporabo	71
CZ: Uživatelská příručka	36	SE: Användarhandbok	74
HU: Felhasználói kézikönyv	38	BG: Ръководство за потребителя	77
UA: Посібник користувача	41	RU: Руководство пользователя	80
EE: Kasutusjuhend	45		

CHAFING DISH UNIQ SUPPENKESSEL UNIQ	<b>GB</b>
CHAFING DISH UNIQ SOEPKETEL UNIQ	<b>DE</b>
PODGRZEWACZ ELEKTRYCZNY UNIQ KOCIOŁEK DO ZUPY UNIQ	<b>NL</b>
CHAFING DISH UNIQ MARMITE À SOUPE UNIQ	<b>PL</b>
CHAFING DISH UNIQ BOLLITORE PER ZUPPA UNIQ	<b>FR</b>
CHAFING DISH UNIQ FIERBĂTOR DE SUPĂ UNIQ	<b>IT</b>
CHAFING DISH UNIQ ΒΡΑΣΤΗΡΑΣ ΣΟΥΠΑΣ UNIQ	<b>RO</b>
POSUDA ZA PODGRIVAVANJE UNIQ KUHALO ZA JUHU UNIQ	<b>GR</b>
CHAFING DISH UNIQ KONVICE NA POLÉVKU UNIQ	<b>HR</b>
CHAFING EDÉNY UNIQ LEVESES VÍZFORRALÓ UNIQ	<b>CZ</b>
MARMIT UNIQ МАРМИТ ДЛЯ ПЕРШИХ СТРАВ UNIQ	<b>HU</b>
CHAFING TASSI UNIQ SUPI KEEDUKANN UNIQ	<b>UA</b>
ĒDIENU SILDĪTĀJS UNIQ ZUPAS KATLS UNIQ	<b>EE</b>
PATIEKALŲ ŠILDYTVAS UNIQ SRIUBOS KATILAS UNIQ	<b>LV</b>
RÉCHAUD UNIQ PANELA SOPA ELÉTRICA UNIQ	<b>LT</b>
CALENTADOR DE ALIMENTOS UNIQ HERVIDOR DE SOPA UNIQ	<b>PT</b>
CHAFING DISH UNIQ KOTLÍK NA POLIEVKU UNIQ	<b>ES</b>
CHAFING RET UNIQ SUPPEKEDEL UNIQ	<b>SK</b>
SEKOITUSASTIA UNIQ KEITTOVEDENKEITIN UNIQ	<b>DK</b>
CHAFING-RETT UNIQ SUPPEKJELE UNIQ	<b>FI</b>
JED ZA LOVLJENJE UNIQ KOTLIČEK ZA JUHO UNIQ	<b>NO</b>
CHAFING-RÄTT UNIQ SOUP VATTENKOKARE UNIQ	<b>SI</b>
УРЕД ЗА ПОДГРЯВАНЕ UNIQ ЧАЙНИК ЗА СУПА UNIQ	<b>SE</b>
MARMIT UNIQ МАРМИТ ДЛЯ ПЕРВЫХ БЛЮД UNIQ	<b>BG</b>
MARMIT UNIQ МАРМИТ ДЛЯ ПЕРВЫХ БЛЮД UNIQ	<b>RU</b>



## READ MANUAL

GB: Read user manual and keep this with the appliance.  
 DE: Lesen Sie das Benutzerhandbuch und bewahren Sie es zusammen mit dem Gerät auf.  
 NL: Lees de gebruikershandleiding en bewaar deze bij het apparaat.  
 PL: Należy przeczytać instrukcję obsługi i zachować ją wraz z urządzeniem.  
 FR: Lisez le manuel d'utilisation et conservez-le avec l'appareil.  
 IT: Leggere il manuale dell'utente e conservarlo con l'apparecchiatura.  
 RO: Citiți manualul de utilizare și păstrați-l împreună cu aparatul.  
 GR: Διαβάστε το εγχειρίδιο χρήστη και φυλάξτε το μαζί με τη συσκευή.  
 HR: Pročitajte upute za uporabu i sačuvajte ovo uz uređaj.  
 CZ: Přečtěte si uživatelskou příručku a uschovejte ji u spotřebiče.  
 HU: Olvassa el a használati útmutatót, és tartsa azt a későbbiek közelében.  
 UA: Прочитайте посібник користувача та тримайте його разом із приладом.

EE: Lugege kasutusjuhendit ja hoidke seda koos seadmega.  
 LV: Izlasiet lietošanas pamācību un saglabājiet to kopā ar ierīci.  
 LT: Perskaitykite naudojimo instrukciją ir palikite ją su prietaisu.  
 PT: Leia o manual do utilizador e guarde-o juntamente com o aparelho.  
 ES: Lea el manual del usuario y consérvelo con el aparato.  
 SK: Prečítajte si návod na použitie a uschovajte ho spolu so spotrebičom.  
 DK: Læs brugervejledningen, og opbevar den sammen med apparatet.  
 FI: Lue käyttöohje ja säilytä se laitteen mukana.  
 NO: Les bruksanvisningen og ta vare på den.  
 SI: Preberite navodila za uporabo in jih shranite skupaj z napravo.  
 SE: Läs bruksanvisningen och förvara den tillsammans med produkten.  
 BG: Прочетете ръководството за потребителя и го запазете заедно с уреда.  
 RU: Прочтите руководство пользователя и сохраните его вместе с прибором.



## INDOOR

GB: For indoor use only.  
 DE: Nur zur Verwendung im Innenbereich.  
 NL: Alleen voor gebruik binnenshuis.  
 PL: Do użytku wewnątrz pomieszczeń.  
 FR: Pour l'usage à l'intérieur seulement.  
 IT: Destinato solo all'uso domestico.  
 RO: Doar pentru uz la interior.  
 GR: Για χρήση μόνο σε εσωτερικό χώρο.  
 HR: Samo za unutarnju upotrebu.  
 CZ: Pouze pro vnitřní použití.  
 HU: Csak beltéri használatra.  
 UA: Використовувати тільки всередині приміщення.  
 EE: Ainult sisetingsimustes kasutamiseks.

LV: Tikai lietošanai telpās.  
 LT: Naudoti tik patalpoje.  
 PT: Apenas para uso interno.  
 ES: Sólo para uso en interiores.  
 SK: Iba na vnútorné použitie.  
 DK: Kun til indendørs brug.  
 FI: Vain sisäkäyttöön.  
 NO: Kun til innendørs bruk.  
 SI: Samo za uporabo v zaprtih prostorih.  
 SE: Endast för inomhusbruk.  
 BG: Да се използва само на закрито.  
 RU: Использовать только в помещении.

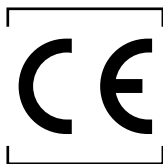

GB: NOTE: This manual is translated from original English manual using AI and machine translations.  
 DE: HINWEIS: Dieses Handbuch wurde aus dem englischen Originalhandbuch mit KI und maschinellen Übersetzungen übersetzt.  
 NL: OPMERKING: Deze handleiding is vertaald vanuit de originele Engelse handleiding met behulp van AI en machinevertalingen.  
 PL: UWAGA: Niniejszy podręcznik został przetłumaczony z oryginalnego podręcznika w języku angielskim przy użyciu AI i tłumaczeń maszynowych.  
 FR: REMARQUE : Ce manuel est traduit à partir du manuel original en anglais à l'aide de l'IA et de traductions automatiques.  
 IT: NOTE: Questo manuale è tradotto dal manuale originale in inglese utilizzando l'intelligenza artificiale e le traduzioni automatiche.  
 RO: NOTA: Acest manual este tradus din manualul original în limba engleză folosind AI și traduceri automate.  
 GR: ΣΗΜΕΙΩΣΗ: Αυτό το εγχειρίδιο μεταφράζεται από το πρωτότυπο αγγλικό εγχειρίδιο χρησιμοποιώντας AI και αυτόματες μεταφράσεις.  
 HR: NAPOMENA: Ovaj priručnik je preveden iz izvornog engleskog priručnika s AI i strojnim prijevodima.  
 CZ: POZNÁMKA: Tato příručka je přeložena z původní anglické příručky pomocí umělé inteligence a strojových překladů.  
 HU: MEGJEGYZÉS: Ez a kézikönyv az eredeti angol kézikönyvből származik, mesterséges intelligenciával és gépi fordítások segítségével.  
 UA: ПРИМІТКА: Цей посібник перекладається з оригінального англійського посібника з використанням штучного інтелекту та машинного перекладу.  
 EE: MÄRKUS: Käesolev kasutusjuhend on tõlgitud originaal inglise keeles, kasutades AI ja masinate tõlkeid.  
 LV: PIEZĪME: Šī rokasgrāmata tiek tulkota no oriģinālās angļu valodas rokasgrāmatas, izmantojot mākslīgā intelekta un veļas mašīnas tulkojumus.  
 LT: PASTABA: Šis vadovas išversta iš originalaus angly kalbos vadovo naudojant dirbtinį intelektą ir mašininį vertimą.  
 PT: NOTA: Este manual é traduzido do manual original em inglês utilizando IA e traduções de máquinas.  
 ES: NOTA: Este manual está traducido del manual original en inglés utilizando IA y traducciones automáticas.  
 SK: POZNÁMKA: Táto príručka je preložená z pôvodnej anglickej príručky pomocou umelej inteligencie a strojového prekladu.  
 DK: BEMÆRK: Denne vejledning er oversat fra den originale engelske vejledning ved hjælp af AI og maskinoversættelser.  
 FI: HUOMAUTUS: Tämä opas on käännetty alkuperäisestä englanninkielisestä oppaasta käyttäen tekoälyä ja konekäännöksiä.  
 NO: MERK: Denne håndboken oversettes fra den originale engelske håndboken ved hjelp av AI og maskinoversettelseter.  
 SI: OPOMBA: Ta priročnik je preveden iz izvirnega angleškega priročnika z uporabo umetne inteligence in strojnih prevodov.  
 SE: NOTERA: Denna handbok är översatt från den engelska originalmanualen med AI och maskinöversättning.  
 BG: ЗАБЕЛЕЖКА: Това ръководство е преведено от оригиналното английско ръководство с помощта на AI и машинни преводи.  
 RU: ПРИМЕЧАНИЕ: Это руководство переведено из оригинального руководства на английском языке с использованием ИИ и машинных переводов.





- GB: This product is designed for keeping soup hot. If used to heat cold soup the "current temperature" display will initially be incorrect, but become more accurate as the set temperature is approached.
- DE: Dieses Produkt wurde entwickelt, um die Suppe heiß zu halten. Wenn dies zum Erwärmen der kalten Suppe verwendet wird, ist die Anzeige „aktuelle Temperatur“ zunächst falsch, wird aber genauer, wenn sich die eingestellte Temperatur nähert.
- NL: Dit product is ontworpen om de soep warm te houden. Bij gebruik voor het verwarmen van koude soep is het display "huidige temperatuur" aanvankelijk onjuist, maar wordt het nauwkeuriger naarmate de ingestelde temperatuur wordt bereikt.
- PL: Ten produkt jest przeznaczony do utrzymywania zupy w wysokiej temperaturze. W przypadku użycia do podgrzewania zimnej zupy wyświetlacz „bieżąca temperatura” będzie początkowo nieprawidłowy, ale będzie bardziej dokładny w miarę zbliżania się ustawionej temperatury.
- FR: Ce produit est conçu pour garder la soupe chaude. S'il est utilisé pour chauffer la soupe froide, l'affichage de la « température actuelle » sera initialement incorrect, mais deviendra plus précis à mesure que la température réglée approche.
- IT: Questo prodotto è progettato per mantenere calda la zuppa. Se utilizzato per riscaldare la zuppa fredda, il display della "temperatura corrente" inizialmente non è corretto, ma diventa più preciso quando si avvicina la temperatura impostata.
- RO: Acest produs este conceput pentru a menține supa fierbinte. Dacă este utilizat pentru a încălzi supa rece, afișajul „temperatură curentă” va fi inițial incorect, dar va deveni mai precis pe măsură ce se apropie temperatura setată.
- GR: Αυτό το προϊόν έχει σχεδιαστεί για να διατηρεί τη σούπα ζεστή. Εάν χρησιμοποιηθεί για τη θέρμανση κρύας σούπας, η ένδειξη «τρέχουσα θερμοκρασία» θα είναι αρχικά εσφαλμένη, αλλά θα γίνει πιο ακριβής καθώς προσεγγίζεται η καθορισμένη θερμοκρασία.
- HR: Ovaj proizvod oblikovan je za održavanje juhe toplom. Ako se koristi za grijanje hladne juhe, prikaz "trenutne temperature" bit će netočan, ali će postati točniji kako se postavljena temperatura približava.
- CZ: Tento produkt je určen k udržování teploty polévky. Pokud se používá k ohřevu studené polévky, zobrazení „aktuální teploty” bude zpočátku nesprávné, ale bude přesnější, jakmile se dosáhne nastavené teploty.
- HU: Ez a termék a leves forrón tartására szolgál. Ha hideg leves melegítésére használják, az „áramhőmérséklet” kijelző kezdetben helytelen lesz, de a beállított hőmérséklet elérésekor pontosabb lesz.
- UA: Цей виріб призначений для підтримання супу гарячим. При використанні для нагрівання холодного супу дисплей «поточної температури» спочатку буде неправильним, але стане точнішим, коли буде досягнута задана температура.
- EE: See toode on mõeldud supi kuumana hoidmiseks. Külmsuplisti kuumutamisel on "jooksva temperatuuri" näit algselt vale, kuid muutub määratud temperatuurile lähenemisel täpsemaks.
- LV: Šis produkts ir paredzēts zupas uzturēšanai siltā veidā. Ja izmanto aukstās zupas uzsildīšanai „pašreizējās temperatūras” displejs sākotnēji būs nepareizs, bet, tuvojoties iestatītajai temperatūrai, kļūs precīzāks.
- LT: Šis gaminyas skirtas laikyti karštą sriubą. Jeigu naudojamas šaltai sriubai pašildyti, „dabartinės temperatūros” ekranas iš pradžių bus rodomas netiksliai, tačiau, artėjant nustatytai temperatūrai, jis taps tikslusnis.
- PT: Este produto foi concebido para manter a sopa quente. Se for utilizado para aquecer sopas frias, o ecrã da "temperatura actual" estará inicialmente incorrecto, mas torna-se mais preciso à medida que a temperatura se aproxima.
- ES: Este producto está diseñado para mantener la sopa caliente. Si se utiliza para calentar la sopa fría, la pantalla de "temperatura actual" será inicialmente incorrecta, pero será más precisa a medida que se acerca la temperatura establecida.
- SK: Tento produkt je určený na udržiavanie horúcej polievky. Ak sa používa na ohrevanie studenej polievky, zobrazenie „aktuálnej teploty” bude spočiatku nesprávne, ale bude presnejšie, keď sa dosiahne nastavená teplota.
- DK: Dette produkt er designet til at holde suppen varm. Hvis den bruges til at opvarme kold suppe, vil displayet for "aktuel temperatur" først være forkert, men det bliver mere nøjagtigt, efterhånden som den indstillede temperatur nærmer sig.
- FI: Tämä tuote on suunniteltu pitämään keitto kuumana. Jos sitä käytetään kylmäkeittojen lämmittämiseen, "nykyinen lämpötila" -näyttö on aluksi virheellinen, mutta se muuttuu tarkemmaksi, kun asetettu lämpötila lähestyy.
- NO: Dette produktet er designet for å holde suppen varm. Hvis den brukes til å varme opp kald suppe, vil "gjeldende temperatur"-displayet først bli feil, men bli mer nøyaktig etter hvert som den innstilte temperaturen nærmer seg.
- SI: Ta izdelek je zasnovan za ohranjanje juhe vroče. Če se uporablja za segrevanje hladne juhe, bo prikazovalnik »trenutne temperature« sprva napačen, vendar bo postal natančnejši, ko se bo približala nastavljeni temperaturi.
- SE: Denna produkt är avsedd för att hålla soppan varm. Om den används för att värma kall soppa är displayen för "aktuell temperatur" till en början felaktig, men blir mer exakt när den inställda temperaturen närmar sig.
- BG: Този продукт е предназначен за поддържане на супата гореща. Ако се използва за нагряване на студена супа, дисплеят за "текущата температура" първоначално ще бъде неправилен, но ще стане по-точен, когато се достигне зададената температура.
- RU: Этот продукт предназначен для поддержания супа горячим. При использовании для нагревания холодного супа дисплей «текущей температуры» изначально будет неправильным, но станет более точным по мере приближения заданной температуры.



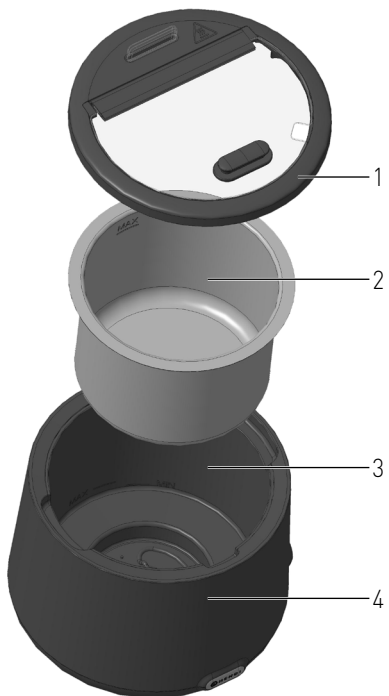
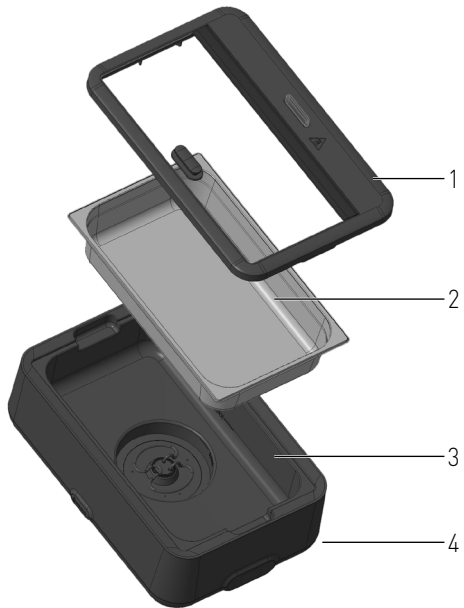

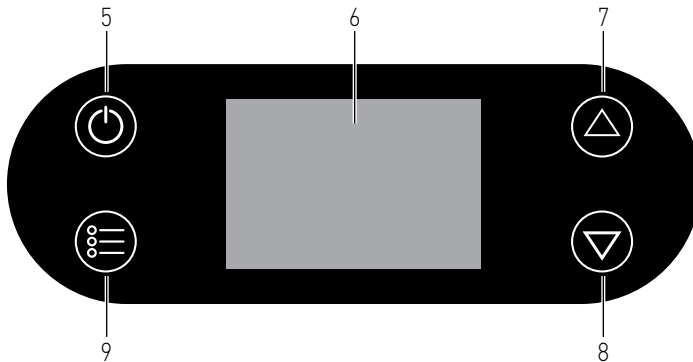

GB: Technical specifications / DE: Technische Angaben / NL: Technische gegevens / PL: Dane techniczne / FR: Données techniques / IT: Parametri di base / RO: Parametrii de bază / GR: Βασικές παράμετροι / HR: Tehnički podaci / CZ: Technická specifikace / HU: Műszaki adatok / UA: Технічні характеристики / EE: Tehnilised andmed / LV: Tehniskās specifikācijas / LT: Techninės specifikacijos / PT: Especificações técnicas / ES: Especificaciones técnicas / SK: Technické špecifikácie / DK: Tekniske specifikationer / FI: Tekniset tiedot / NO: Tekniske spesifikasjoner / SI: Tehnične specifikacije / SE: Tekniska specifikationer / BG: Технически спецификации / RU: Технические данные

A	470411, 470428, 470435, 470442	860526, 860533, 860540, 860557
B	* UNIQ Chafing dish	** UNIQ Soup kettle
C	220-240V~ 50/60Hz / 220-240B ~ 50/60 Гц	
D	700W / Вт	500W / Вт
E	I	
F	-20°C ~ 70°C	
G	35°C ~ 85°C	
H	12.5L / Л	8L / Л
I	607 x 402 x (H)250mm / мм	ø366x(H)325mm / мм

A: GB:Item no. / DE:Art.-Nr. / NL:Artikelnr. / PL:Nr pozycji / FR:N° d'article / IT:N. articolo / RO:Nr. articolului / GR:Αρ. είδους / HR:Broj stavke / CZ: Položka č. / HU:Cikkszám / UA:Номер елемента / EE:Artikli nr / LV:Vienums Nr. / LT:Prekės Nr. / PT:Item n.o / ES:N.o de artículo / SK:Č. položky / DK:Varenr. / FI:Kohteen nro / NO:Varenr. / SI:Št. izdelka / SE:Art.nr / BG: Номер на элемент / RU:Номер позиции

B: GB:Product name / DE: Produktname / NL: Productnaam / PL: Nazwa produktu / FR: Nom du produit / IT: Nome del prodotto / RO: Denumire produs / GR: Ονομα προϊόντος / HR: Naziv proizvoda / CZ: Název produktu / HU: Termék neve / UA: Назва продукту / EE: Toote nimi / LV: Produkta nosaukums / LT: Gaminio pavadinimas / PT: Nome do produto / ES: Nombre del producto / SK: Názov produktu / DK: Produktnavn / FI: Tuotteen nimi / NO: Produktnavn / SI: Ime izdelka / SE: Produktnamn / BG: Име на продукта / RU: Название продукта

\* GB:UNIQ Chafing dish / DE: UNIQ Chafing Dish / NL: UNIQ chafing dish / PL: UNIQ Podrzewacz elektryczny / FR: UNIQ Plat à Chafing / IT: Chafing dish UNIQ / RO: Chafing dish UNIQ / GR: Chafing Dish UNIQ / HR: UNIQ posuda za podgrijavanje hrane / CZ: Miska UNIQ Chafing dish / HU: UNIQ Chafing edény / UA: Марміт UNIQ / EE: UNIQ Chafing tassi / LV: UNIQ ēdienu sildītājs / LT: UNIQ patiekalų šildytuvas / PT: Chafing dish UNIQ / ES: Calientaplatos UNIQ / SK: Chafing dish UNIQ / DK: UNIQ Chafing ret / FI: UNIQ Chafing-astian sähkökäyttöinen / NO: UNIQ Kampen mot elektrisk / SI: Lokalna jed električna UNIQ / SE: UNIQ Termisk maträtt / BG: Уред за подгряване UNIQ / RU: Мармит UNIQ

\*\* GB:UNIQ Soup kettle / DE: UNIQ Suppenkessel / NL: UNIQ Soepketel / PL: UNIQ Kociotek do zupy / FR: Marmite à soupe UNIQ / IT: Bollitore per zuppa UNIQ / RO: Încălzitor supă UNIQ / GR: Βραστήρας σούπας UNIQ / HR: UNIQ kuhalo za juhu / CZ: Konvice na polévku UNIQ / HU: UNIQ leveses vízfőraló / UA: Марміт для перших страв UNIQ / EE: UNIQ supi keedukann / LV: UNIQ zupas katls / LT: UNIQ sriubos katilas / PT: Panela sopa elétrica UNIQ / ES: Hervidor de sopa UNIQ / SK: Kottlík na polievku UNIQ / DK: UNIQ suppekedel / FI: UNIQ-keittovedenkeitin / NO: UNIQ suppekjele / SI: kotliček za juho UNIQ / SE: UNIQ Soup vattenkokare / BG: UNIQ Чайник за супа / RU: Мармит для первых блюд UNIQ



- C: GB:Rated voltage and frequency / DE:Nennspannung und Frequenz / NL:Nominale spanning en frequentie / PL:Znamionowe napięcie i częstotliwość / FR:Tension et fréquence nominales / IT:Tensione e frequenza nominali / RO:Tensiune nominală și frecvență / GR:Ονομαστική τάση και συχνότητα / HR:Nazivni napon i frekvencija / CZ:Jmenovitě napětí a frekvence / HU:Névfelleges feszültség és frekvencia / UA:Номинальна напруга та частота / EE:Nimipinge ja -sagedus / LV:Nominālais spriegums un frekvence / LT:Vardinė įtampa ir dažnis / PT:Tensão e frequência nominais / ES:Tensión y frecuencia nominales / SK:Menovitě napätie a frekvencia / DK:Nominal spænding og frekvens / FI:Nimellisjännite ja -taajuus / NO:Nominell spenning og frekvens / SI:Nazivna napetost in frekvenca / SE:Märkspänning och frekvens / BG: Номинално напрежение и честота / RU:Номинальное напряжение и частота
- D: GB:Rated input power / DE:Nenneingangsleistung / NL:Nominaal ingangsvermogen / PL:Znamionowa moc wejściowa / FR:Puissance d'entrée nominale / IT:Potenza et fréquence nominale in ingresso / RO:Putere nominală de intrare / GR:Ονομαστική ισχύς εισόδου / HR:Nazivna ulazna snaga / CZ:Jmenovitý vstupní výkon / HU:Névfelleges bemeneti teljesítmény / UA:Номинальна відзна потужність / EE:Nimisendvõimsus / LV:Nominālā ieejas jauda / LT:Vardinė įėjimo galia / PT:Potência de entrada nominal / ES:Potencia de entrada nominal / SK:Menovitý vstupný výkon / DK:Nominal indgangseffekt / FI:Nimellistuloteho / NO:Nominell inngangseffekt / SI:Nazivna vhodna moč / SE:Märkineffekt / BG: Номинална входяща мощност / RU: Номинальная входная мощность
- E: GB:Protection class (Class) / DE:Schutzklasse (Klasse) / NL:Bescherminingsklasse (klasse) / PL:Klasa ochrony (klasa) / FR:Classe de protection (classe) / IT:Classe di protezione (classe) / RO:Clasă de protecție (clasă) / GR:Κλάση προστασίας (κατηγορία) / HR:Klasa zaštite (klasa) / CZ:Třída ochrany (třída) / HU:Védelmi osztály (osztály) / UA:Клас захисту (клас) / EE:Kaitseklass (klass) / LV:Aizsardzības klase (klase) / LT:Apsaugos klasė (klasė) / PT:Classe de proteção (classe) / ES:Clase de protección (classe) / SK:Trieda ochrany (trieda) / DK:Beskyttelsesklasse (klasse) / FI:Suojaluokka (luokka) / NO:Beskyttelsesklasse (klasse) / SI:Razred zaščite (razred) / SE:Skyddsklass (klass) / BG:Клас на защита (Клас) / RU:Класс защиты (класс)
- F: GB:Operating ambient temperature / DE:Betriebsumgebungstemperatur / NL:Bedrijfstemperatuur / PL:Temperatura otoczenia podczas pracy / FR:Température ambiante defonctionnement / IT:Temperatura ambiente di esercizio / RO:Temperatura ambientă defuncționare / GR:Θερμοκρασία περιβάλλοντος λειτουργίας / HR:Radna temperatura okoline / CZ:Provozní okolní teplota / HU:Üzemi környezeti hőmérséklet / UA:Робоча температура навколишнього середовища / EE:tööksekkonna temperatuur / LV:Darba viides temperatūra / LT:darbinė aplinkos temperatūra / PT:Temperatura ambiente defuncionamento / ES:Temperatura ambiente defuncionamiento / SK:Prevádzková okolitá teplota / DK:Driftstemperatur / FI:Ympäristön käyttölämpötila / NO:Omgivningstemperatur under drift / SI:Temperaturadelovnega okolja / SE:Omgivningstemperatur vid drift / BG:Работна температура на околната среда / RU:рабочая температура окружающей среды
- G: GB:Temperature settings / DE:Temperatur-Einstellungen / NL:Temperatuur instellingen / PL:Ustawienia temperatury / FR:Réglages de température / IT:Impostazioni della temperatura / RO:Setări de temperatură / GR:Ρυθμίσεις θερμοκρασίας / HR:Postavke temperature / CZ:Nastavení teploty / HU:Hőmérséklet-beállítások / UA:Налаштування температури / EE:Temperatuurisätted / LV:Temperatūras iestatījumi / LT:Temperatūros nuostatos / PT:Definições de temperatura / ES:Ajustes de temperatura / SK:Nastavenie teploty / DK:Temperaturindstillinger / FI:Lämpötila-asetukset / NO:Temperaturinnstillinger / SI:Nastavitve temperature / SE:Temperaturinställningar / BG: Настройки на температурата / RU:Настройки температуры
- H: GB:Capacity / DE:Kapazität / NL:Capaciteit / PL:Pojemność / FR:Capacité / IT:Capacità / RO:Capacitate / GR:Χωρητικότητα / HR:Kapacitet / CZ:Objem / HU:Mennyiség / UA:Об'єм / EE:kandevõime / LV:Ietilpība / LT:Diametras / PT:Capacidade / ES:Capacidad / SK:Kapacita / DK:Kapacitet / FI:Kapasiteetti / NO:Kapasitet / SI:Zmogljivost / SE:Kapacitet / BG: Капацитет / RU:Гб:Емкость
- I: GB:Dimensions / DE:Abmessungen / NL:Afmetingen / PL:Wymiary / FR:Dimensions / IT:Dimensioni / RO:Dimensiuni / GR:Διαστάσεις / HR:Dimenzije / CZ:Rozměry / HU:Méretek / UA:Розміри / EE:Mõõtmed / LV:Izmēri / LT:Matmenys / PT:Dimensões / ES:Dimensiones / SK:Rozmery / DK:Mål / FI:Mitat / NO:Mål / SI: Mere / SE:Mått / BG: Размери / RU:Размеры



GB: Remark: Technical specification is subjected to change without prior notification.  
DE: Anmerkung: Die technische Spezifikation kann ohne vorherige Ankündigung geändert werden.  
NL: Opmerking: De technische specificatie zijn onderworpen aan wijzigingen zonder voorafgaande kennisgeving.  
PL: Uwaga: Specyfikacja techniczna może zostać zmieniona bez powiadomienia.  
FR: Remarque: La spécification technique peut être modifiée sans notification préalable.  
IT: Osservazione: Le specifiche tecniche sono soggette a modifiche senza preavviso.  
RO: Observație: Specificația tehnică se poate modifica fără notificare prealabilă.  
GR: Σημείωση: Οι τεχνικές προδιαγραφές μπορούν να αλλάξουν χωρίς προειδοποίηση.  
HR: Napomena: Tehničke specifikacije podložne su promjenama bez prethodne obavijesti.  
CZ: Poznámka: Technická specifikace se může změnit bez předchozího upozornění.  
HU: Megjegyzés: A műszaki adatok előzetes értesítés nélkül változhatnak.  
UA: Зауваження: Технічні характеристики можуть змінюватися без попереднього повідомлення.  
EE: Märkus: Tehnilisi andmeid võidakse muuta ilma eelneva teavitamiseta.  
LV: Piezīme: Tehniskās specifikācijas var tikt mainītas bez iepriekšēja brīdinājuma.  
LT: Pastaba: Techninė specifikacija gali būti keičiama be išankstinio įspėjimo.  
PT: Observação: As especificações técnicas estão sujeitas a alterações sem notificação prévia.  
ES: Observación: Las especificaciones técnicas están sujetas a cambios sin previo aviso.  
SK: Poznámka: Technické špecifikácie podliehajú zmenám bez predchádzajúceho oznámenia.  
DK: Bemærkning: Tekniske specifikationer kan ændres uden forudgående varsel.  
FI: Huomautus: Teknisiä tietoja voidaan muuttaa ilman ennakoilmoitusta.  
NO: Merknad: Teknisk spesifikasjon kan endres uten forhåndsvarsel.  
SI: Opomba: Tehnične specifikacije se lahko spremenijo brez predhodnega obvestila.  
SE: Anmärkning: Tekniska specifikationer kan ändras utan föregående meddelande.  
BG: Забележка: Техническите спецификации подлежат на промяна без предварително уведомление.  
RU: Примечание. Технические характеристики могут быть изменены без предварительного уведомления.



Dear Customer,

Thank you for purchasing this HENDI appliance. Read this user manual carefully, paying particular attention to the safety regulations outlined below, before installing and using this appliance for the first time.

### Safety instructions

- Only use the appliance for the intended purpose it was designed for, as described in this manual.
- The manufacturer is not liable for any damage caused by incorrect operation and improper use.
-  **DANGER! RISK OF ELECTRIC SHOCK!** Do not attempt to repair the appliance by yourself. Do not immerse the electrical parts of the appliance in water or other liquids. Never hold the appliance under running water.
- **NEVER USE A DAMAGED APPLIANCE!** Check the electrical connections and cord regularly for any damage. When damaged, disconnect the appliance from the power supply. Any repairs should only be carried out by a supplier or qualified person to avoid danger or injury.
- **WARNING!** When positioning the appliance, route the power cable safely if necessary to avoid unintentional pulling, being damaged, coming into contact with the heating surface, or causing a tripping hazard.
- **WARNING!** As long as the plug is in the socket the appliance is connected to the power supply.
- **WARNING!** ALWAYS switch off the appliance before disconnecting from the power supply, cleaning, maintenance or storage.
- Only connect the appliance to an electrical outlet with the voltage and frequency mentioned on the appliance label.
- Do not touch the plug/electrical connections with wet or damp hands.
- Keep the appliance and electrical plug/connections away from water and other liquids. If the appliance falls into water, remove the power supply connections immediately. Do not use the appliance until it has been checked by a certified technician. Failure to follow these instructions will cause life threatening risks.
- Connect the power supply into an easily accessible electrical outlet so you can disconnect the appliance immediately in case of emergency.
- Make sure the cord does not come in contact with sharp or hot objects and keep it away from open fire. Never pull the power cord to unplug it from the socket, always pull the plug instead.
- Never carry the appliance by its cord.
- Never try to open the housing of the appliance yourself.
- Do not insert objects into the housing of the appliance.
- Never leave the appliance unattended during use.
- This appliance should be operated by trained personnel in kitchen of the restaurant, canteens or bar staff, etc.
- This appliance should not be operated by persons with reduced physical, sensory or mental capabilities, or persons that have a lack of experience and knowledge.
- This appliance should, under any circumstances, not be used by children.
- Keep the appliance and its electrical connections out of reach of children.

- Never use accessories or any extra devices other than those supplied with the appliance or recommended by the manufacturer. Failure to do so could pose a safety risk to the user and could damage the appliance. Only use original parts and accessories.
- Do not operate this appliance by means of an external timer or remote-control system.
- Do not place the appliance on a heating object (gasoline, electric, charcoal cooker, etc.).
- Do not cover the appliance in operation.
- Do not place any objects on top of the appliance.
- Do not use the appliance near any open flames, explosive or flammable materials. Always operate the appliance on a horizontal, stable, clean, heat-resistant and dry surface.
- The appliance is not suitable for installation in an area where a water jet could be used.
- Leave a space of at least 20 cm around the appliance for ventilation during use.
- **WARNING!** Keep all ventilation openings on the appliance free from obstruction.

### Special safety instructions

- This appliance is intended for buffet and household use.
-  **CAUTION! RISK OF BURNS! HOT SURFACES!** The temperature of the accessible surfaces are very high during use. Touch only the control panel, handles, switches, timer control knobs or temperature control knobs.
- If the supply cord is damaged, it must be replaced by a special cord or assembly available from the manufacturer or its service agent.
- **ATTENTION!** Do not fill water over MAX level or below MIN level.
- Never use this appliance without water.
- Avoid boiling dry. This appliance is secured against boiling dry by an overheating protection.
- This overheating protection turns off the appliance automatically. In that case, let the appliance cool down completely before using it again.

### Intended use

- This appliance is intended to be used in household and similar applications such as:
  - staff kitchen areas in shops, offices and other working environments;
  - farm houses;
  - by clients in hotels, motels and other residential type environments;
  - bed and breakfast type environments;
- The appliance is designed only for keeping the preheated soup/food warm. Any other use may lead to damage of the appliance or personal injury.
- Operating the appliance for any other purpose shall be deemed a misuse of the device. The user shall be solely liable for improper use of the device.

### Grounding installation

This appliance is classified as **protection class I** and must be connected to a protective ground. Grounding reduces the risk of electric shock by providing an escape wire for the electric current. This appliance is fitted with a power cord with grounding plug or electrical connections with grounding wire. The connections must be properly installed and grounded.



## Main parts of the product

(Fig.1 on page 4)

1. Lid
2. Soup/food pan
3. Water pot
4. Housing

**Remark:** The content of this manual applies for all listed items unless specified otherwise. The appearance may vary from the shown illustrations.

## Control panel

(Fig.2 on page 5)

5. ON/OFF button
6. Display panel
7. Up button
8. Down button
9. Temperature setting button

## Preparation before use

- Remove all protective packaging and wrapping.
- Check that the device is in good condition and with all accessories. In case of incomplete or damaged delivery, please contact the supplier immediately. In this case, do not use the device.
- Clean the accessories and the appliance before use (See ==> Cleaning & Maintenance).
- Make sure the appliance is completely dry.
- Place the appliance on a horizontal, stable and heat resistant surface that is safe against water splashes.
- Keep the packaging if you intend to store your appliance in the future.
- Keep the user manual for future reference.

**NOTE!** Due to manufacturing residues, the appliance may emit a light odor during the first few uses. This is normal and does not indicate any defect or hazard. Make sure the appliance is well ventilated.

## Operating instructions

1. Fill the water pot above MIN mark and below MAX mark
2. Fill the soup/food pan, for soup kettle not over the MAX mark.
3. Connect the appliance to power supply. One beep sound will be heard.
4. Enter to preparation mode by pressing the ON/OFF button, the display panel shows the last setting temperature.
5. Press "Up" or "Down" button, the appliance is heating (heating mode). The upper row of display panel shows the current water operating temperature, the lower row shows operating time - 00:00 (hours : minutes).
6. Adjust the set temperature by pressing "Temperature setting" button, display shows last set temperature. Press "Up" or "Down" button to adjust the temperature by 1°C interval.
7. The temperature will be set automatically after 3s and return to heating mode.
 

**NOTE:**

  - Fill the preheated soup/food only.
  - Default temperature setting at the first time is 85°C.
  - Under temperature setting mode, press and hold "Up" or "Down" button for 3s to adjust the temperature rapidly by 1°C interval.
  - Press ON/OFF button for 3s to turn off the appliance.

## Compensation setting

1. In preparation mode, press and hold "Up" and "Down" buttons at the same time for 3s to enter temperature compensation mode.
2. The upper row of display panel shows the current compensation value, the lower row shows "COMP".
3. Press "Up" or "Down" button to adjust the value by 1°C interval.
4. The temperature will be set automatically after 3s and return to preparation mode.
 

**NOTE:**

  - Default compensation temperature at the first time is 0.
  - The compensation range is -10°C to 10°C.

## Cleaning & maintenance

- **ATTENTION!** Always disconnect the appliance from the power supply and cool down before storage, cleaning & maintenance.
- Do not use water jet or steam cleaner for cleaning and do not push the appliance under the water as the parts will get wet and electric shock might be resulted.
- If the appliance is not kept in a good state of cleanliness, this can adversely affect the life of the appliance and result in a dangerous situation.

## Cleaning

- Clean the cooled exterior surface with a cloth or sponge slightly dampened with a mild soap solution.
- For reasons of hygiene, the appliance should be cleaned before and after use.
- Avoid water contacting the electrical components.
- Clean the inside of container with a non-abrasive detergent and rinse with clean water.
- Clean and descale the boiler base at regular intervals (see chapter "Descaling")
- No parts are dishwasher safe.

## Maintenance

- Check the operation of the appliance regularly to prevent serious accidents.
- If you see that the appliance is not working properly or that there is a problem, stop using it, switch it off and contact the supplier.
- All maintenance, installation and repair work must be carried out by specialised and authorised technicians, or recommended by the manufacturer.

## Transportation and Storage

- Before storage, always make sure that the appliance has been disconnected from the power supply and completely cooled down.
- Store the appliance in a cool, clean and dry place.
- Never place heavy objects on the appliance as this could damage it.
- Do not move the appliance while it is under operation. Disconnect the appliance from power supply when moving and hold it at the bottom.



## Descaling

This appliance should be cleaned and descaled frequently. To keep this appliance in optimum condition and to ensure its operation, it is crucial that you descale the appliance on a regular basis. Depending on the hardness of the water and the frequency of use, you need to repeat the following procedure regularly.

To descale use a descaling agent that is suitable for the appliance. You can also use pure lemon juice, citric acid or cleaning vinegar as a descaling agent. To ensure the proper mixture, read the instructions supplied with the agent. For pure lemon juice or cleaning vinegar the general mixture applies of 1/3 cleaning vinegar or lemon juice to 2/3 water.

1. Pour the solution in the boiler to maximum the "MAX" level.
2. Heat the solution by maximum temperature for 15mins.
3. Wait to allow the solution to loosen the build-up.
4. Rub lightly and gently with a brush with soft bristles.
5. Drain off the dirty water.
6. Repeat steps 1~5 until build-up has been removed.
7. Use a dry cloth to wipe the solution away.
8. When you drain off dirty water, leave the tap open and rinse the boiler with clean water till taste and smell are completely gone.
9. Now you can use the appliance again.

**NOTE!** Warranty is void if failure to descale regularly leads to reduced functioning or failure of the appliance.

## Troubleshooting

If the appliance does not function properly, please check the below table for the solution. If you are still unable to solve the problem, please contact the supplier/service provider.

Problem	Possible cause	Possible solution
Appliance does not work	No power at the socket	Check the fuse
	The plug is not plugged (correctly) into the power point	Check the plug
Appliance does not reach the set temperature	Heating element faulty	Contact the supplier
	Heating element fuse faulty	
The buttons do not response or no display	Control unit faulty	Contact the supplier

## Error codes identification

Error code	Possible cause	Possible solution
E1	The temperature of the appliance is too high.	Clear all obstacles that around the appliance and clean the interior of water pot and food pan. Unplug the appliance, wait until the appliance is completely cool down.
	The water add into water pot might over 95°C.	
E2	The heating element stops working.	Contact the supplier
E3	The temperature sensor is broken.	Contact the supplier.

## Warranty

Any defect affecting the functionality of the appliance which becomes apparent within one year after purchase will be repaired by free repair or replacement provided the appliance has been used and maintained in accordance with the instructions and has not been abused or misused in any way. Your statutory rights are not affected. If the appliance is claimed under warranty, state where and when it was purchased and include proof of purchase (e.g. receipt).

In line with our policy of continuous product development we reserve the right to change the product, packaging and documentation specifications without notice.

## Discarding & Environment



When decommissioning the appliance, the product must not be disposed of with other household waste. Instead, it is your responsibility to dispose to your waste equipment by handing it over to a designated collection point. Failure to follow this rule may be penalized in accordance with applicable regulations on waste disposal. The separate collection and recycling of your waste equipment at the time of disposal will help conserve natural resources and ensure that it is recycled in a manner that protects human health and the environment.

For more information about where you can drop off your waste for recycling, please contact your local waste collection company. The manufacturers and importers do not take responsibility for recycling, treatment and ecological disposal, either directly or through a public system.

Sehr geehrter Kunde,  
Vielen Dank, dass Sie dieses HENDI Gerät gekauft haben. Lesen Sie dieses Benutzerhandbuch sorgfältig durch und achten Sie dabei besonders auf die unten aufgeführten Sicherheitsvorschriften, bevor Sie dieses Gerät zum ersten Mal installieren und verwenden.

### Sicherheitshinweise

- Verwenden Sie das Gerät nur für den vorgesehenen Zweck, wie in diesem Handbuch beschrieben.
- Der Hersteller haftet nicht für Schäden, die durch unsachgemäßen Betrieb und unsachgemäßen Gebrauch verursacht werden.
-  **GEFAHR! STROMSCHLAGGEFAHR!** Versuchen Sie nicht, das Gerät selbst zu reparieren. Tauchen Sie die elektrischen Teile des Geräts nicht in Wasser oder andere Flüssigkeiten. Halten Sie das Gerät niemals unter fließendem Wasser.
- **VERWENDEN SIE NIEMALS EIN BESCHÄDIGTES GERÄT!** Überprüfen Sie die elektrischen Anschlüsse und das Kabel regelmäßig auf Schäden. Wenn das Gerät beschädigt ist, trennen Sie es von der Stromversorgung. Alle Reparaturen sollten nur von einem Lieferanten oder einer qualifizierten Person durchgeführt werden, um Gefahren oder Verletzungen zu vermeiden.
- **WARNUNG!** Verlegen Sie das Netzkabel bei der Positionierung des Geräts bei Bedarf sicher, um unbeabsichtigtes Ziehen, Beschädigungen, Kontakt mit der Heizfläche oder Stolpergefahr zu vermeiden.
- **WARNUNG!** Solange sich der Stecker in der Steckdose befindet, ist das Gerät an die Stromversorgung angeschlossen.
- **WARNUNG!** Schalten Sie das Gerät STETS aus, bevor Sie es von der Stromversorgung trennen, reinigen, warten oder lagern.
- Schließen Sie das Gerät nur mit der auf dem Geräteetikett angegebenen Spannung und Frequenz an eine Steckdose an.
- Die Stecker-/Elektroanschlüsse nicht mit nassen oder feuchten Händen berühren.
- Halten Sie das Gerät und die elektrischen Stecker/Anschlüsse von Wasser und anderen Flüssigkeiten fern. Wenn das Gerät in Wasser fällt, entfernen Sie sofort die Netzanschlüsse. Verwenden Sie das Gerät erst, wenn es von einem zertifizierten Techniker überprüft wurde. Die Nichtbeachtung dieser Anweisungen führt zu lebensbedrohlichen Risiken.
- Schließen Sie das Netzteil an eine leicht zugängliche Steckdose an, damit Sie das Gerät im Notfall sofort trennen können.
- Stellen Sie sicher, dass das Kabel nicht mit scharfen oder heißen Gegenständen in Kontakt kommt und halten Sie es von offenen Bränden fern. Ziehen Sie niemals das Netzkabel, um es aus der Steckdose zu ziehen, sondern ziehen Sie immer den Stecker.
- Tragen Sie das Gerät niemals am Kabel.
- Versuchen Sie niemals, das Gehäuse des Geräts selbst zu öffnen.
- Führen Sie keine Gegenstände in das Gehäuse des Geräts ein.
- Lassen Sie das Gerät während des Betriebs niemals unbeaufsichtigt.
- Dieses Gerät sollte von geschultem Personal in der Küche

des Restaurants, Kantinen oder Barpersonal usw. bedient werden.

- Dieses Gerät darf nicht von Personen mit eingeschränkten physischen, sensorischen oder geistigen Fähigkeiten oder Personen mit mangelnder Erfahrung und Kenntnis betrieben werden.
- Dieses Gerät darf unter keinen Umständen von Kindern verwendet werden.
- Bewahren Sie das Gerät und seine elektrischen Anschlüsse für Kinder unzugänglich auf.
- Verwenden Sie niemals anderes Zubehör oder andere Geräte als das mit dem Gerät gelieferte oder vom Hersteller empfohlene. Andernfalls könnte ein Sicherheitsrisiko für den Benutzer bestehen und das Gerät beschädigt werden. Verwenden Sie nur Originalteile und Zubehör.
- Betreiben Sie dieses Gerät nicht mit einem externen Timer oder einer Fernbedienung.
- Stellen Sie das Gerät nicht auf ein Heizobjekt (Benzin, Elektro, Holzkohle usw.).
- Decken Sie das Gerät nicht im Betrieb ab.
- Stellen Sie keine Gegenstände auf das Gerät.
- Verwenden Sie das Gerät nicht in der Nähe von offenen Flammen, explosiven oder brennbaren Materialien. Betreiben Sie das Gerät immer auf einer horizontalen, stabilen, sauberen, hitzebeständigen und trockenen Oberfläche.
- Das Gerät ist nicht für die Installation in einem Bereich geeignet, in dem ein Wasserstrahl verwendet werden könnte.
- Lassen Sie während des Gebrauchs mindestens 20 cm um das Gerät herum Platz für die Belüftung.
- **WARNUNG!** Halten Sie alle Lüftungsöffnungen am Gerät frei von Hindernissen.

### Besondere Sicherheitshinweise

- Dieses Gerät ist für den Buffet- und Haushaltsgebrauch bestimmt.
-  **VORSICHT! VERBRENNUNGSGEFAHR! HEIßE OBERFLÄCHEN!** Die Temperatur der zugänglichen Oberflächen ist während des Gebrauchs sehr hoch. Berühren Sie nur das Bedienfeld, die Griffe, Schalter, Timer-Bedienknöpfe oder Temperatur-Bedienknöpfe.
- Wenn das Netzkabel beschädigt ist, muss es durch ein spezielles Kabel oder eine spezielle Baugruppe ersetzt werden, die vom Hersteller oder seinem Kundendienst erhältlich ist.
- **AUFMERKSAMKEIT!** Füllen Sie kein Wasser über dem MAX-Niveau oder unter dem MIN-Niveau.
- Verwenden Sie dieses Gerät niemals ohne Wasser.
- Kochen Sie nicht trocken. Dieses Gerät ist durch einen Überhitzungsschutz gegen trockenes Sieden geschützt.
- Dieser Überhitzungsschutz schaltet das Gerät automatisch aus. Lassen Sie das Gerät in diesem Fall vollständig abkühlen, bevor Sie es wieder verwenden.

### Verwendungszweck

- Dieses Gerät ist für den Gebrauch in Haushalten und ähnlichen Anwendungen vorgesehen, wie z. B.:
  - Personalküchenbereiche in Geschäften, Büros und anderen Arbeitsumgebungen;
  - Bauernhäuser;
  - von Kunden in Hotels, Motels und anderen Wohnumgebungen;
  - Umgebungen mit Frühstück und Übernachtung;



- Das Gerät ist nur dafür ausgelegt, die vorgeheizte Suppe/ das vorgewärmte Essen warm zu halten. Jede andere Verwendung kann zu Schäden am Gerät oder zu Verletzungen führen.
- Der Betrieb des Geräts für andere Zwecke gilt als Missbrauch des Geräts. Der Benutzer haftet allein für die unsachgemäße Verwendung des Geräts.

## Installation der Erdung

Dieses Gerät ist als **Schutzklasse I** eingestuft und muss an eine Schutzerde angeschlossen werden. Die Erdung verringert das Risiko eines Stromschlags, indem ein Escape-Wire für den elektrischen Strom bereitgestellt wird.

Dieses Gerät ist mit einem Netzkabel mit Erdungsstecker oder elektrischen Anschlüssen mit Erdungsdraht ausgestattet. Die Anschlüsse müssen ordnungsgemäß installiert und geerdet sein.

## Hauptteile des Produkts

(Abb. 1 auf Seite 4)

1. Deckel
2. Suppe/Speisenpfanne
3. Wassertopf
4. Gehäuse

**Anmerkung:** Der Inhalt dieses Handbuchs gilt für alle aufgeführten Punkte, sofern nicht anders angegeben. Das Erscheinungsbild kann von den gezeigten Abbildungen abweichen.

## Bedienfeld

(Abb. 2 auf Seite 5)

5. EIN/AUS-Taste
6. Bedienfeld anzeigen
7. Schaltfläche „Auf“
8. Schaltfläche „Nach unten“
9. Taste Temperatureinstellung

## Vorbereitung vor Verwendung

- Entfernen Sie alle Schutzverpackungen und Verpackungen.
- Überprüfen Sie, ob das Gerät in gutem Zustand ist und mit allen Zubehörteilen. Bei unvollständiger oder beschädigter Lieferung wenden Sie sich bitte umgehend an den Lieferanten. Verwenden Sie das Gerät in diesem Fall nicht.
- Reinigen Sie das Zubehör und das Gerät vor dem Gebrauch (siehe ==> Reinigung und Wartung).
- Stellen Sie sicher, dass das Gerät vollständig trocken ist.
- Stellen Sie das Gerät auf eine horizontale, stabile und hitzebeständige Oberfläche, die vor Wasserspritzern geschützt ist.
- Bewahren Sie die Verpackung auf, wenn Sie Ihr Gerät in Zukunft lagern möchten.
- Bewahren Sie das Benutzerhandbuch für zukünftige Referenzzwecke auf.

**HINWEIS!** Aufgrund von Produktionsrückständen kann das Gerät bei den ersten Anwendungen einen leichten Geruch abgeben. Dies ist normal und weist nicht auf einen Defekt oder eine Gefahr hin. Stellen Sie sicher, dass das Gerät gut belüftet ist.

## Bedienungsanleitung

1. Füllen Sie den Wasserbehälter über der MIN-Markierung und unter der MAX-Markierung.
2. Füllen Sie die Suppen-/Speisenpfanne, damit der Suppenkessel nicht über der MAX-Markierung steht.
3. Schließen Sie das Gerät an die Stromversorgung an. Es ertönt ein Piepton.
4. Durch Drücken der EIN/AUS-Taste in den Vorbereitungsmodus wechseln, auf dem Display wird die zuletzt eingestellte Temperatur angezeigt.
5. Drücken Sie die Taste „Auf“ oder „Ab“, das Gerät wird erhitzt (Heizmodus). Die obere Zeile des Anzeigefeldes zeigt die aktuelle Wassertemperatur an, die untere Zeile zeigt die Betriebszeit - 00:00 (Stunden : Minuten).
6. Stellen Sie die eingestellte Temperatur ein, indem Sie die Taste „Temperatureinstellung“ drücken. Das Display zeigt die zuletzt eingestellte Temperatur an. Drücken Sie die Taste „Auf“ oder „Ab“, um die Temperatur um 1 °C einzustellen.
7. Die Temperatur wird nach 3 Sekunden automatisch eingestellt und kehrt in den Heizmodus zurück.

**HINWEIS:**

- Füllen Sie nur die vorgewärmte Suppe/Speisen.
- Die Standardtemperatureinstellung zum ersten Mal beträgt 85 °C.
- Halten Sie im Temperatureinstellungsmodus die Taste „Auf“ oder „Ab“ 3 Sekunden lang gedrückt, um die Temperatur um 1 °C einzustellen.
- Drücken Sie die EIN/AUS-Taste 3 Sekunden lang, um das Gerät auszuschalten.

## Vergütungseinstellung

1. Halten Sie im Standby-Modus die Tasten „Auf“ und „Ab“ gleichzeitig 3 Sekunden lang gedrückt, um in den Temperaturkompensationsmodus zu wechseln.
2. Die obere Zeile des Anzeigefeldes zeigt den aktuellen Kompensationswert an, die untere Zeile zeigt „COMP“.
3. Drücken Sie die Taste „Auf“ oder „Ab“, um den Wert um 1 °C einzustellen.
4. Die Temperatur wird nach 3 Sekunden automatisch eingestellt und kehrt in den Vorbereitungsmodus zurück.

**HINWEIS:**

- Die Standardkompensationstemperatur zum ersten Mal ist 0.
- Der Kompensationsbereich liegt zwischen -10°C und 10°C.

## Reinigung und Wartung

- **AUFMERKSAMKEIT!** Trennen Sie das Gerät immer von der Stromversorgung und kühlen Sie es vor Lagerung, Reinigung und Wartung ab.
- Verwenden Sie für die Reinigung keinen Wasserstrahl oder Dampfreiniger und schieben Sie das Gerät nicht unter das Wasser, da die Teile nass werden und es zu Stromschlägen kommen kann.
- Wenn das Gerät nicht in einem guten Sauberkeitszustand gehalten wird, kann dies die Lebensdauer des Geräts beeinträchtigen und zu einer gefährlichen Situation führen.



## Reinigung

- Reinigen Sie die gekühlte Außenfläche mit einem leicht mit einer milden Seifenlösung angefeuchteten Tuch oder Schwamm.
- Aus Hygienegründen sollte das Gerät vor und nach dem Gebrauch gereinigt werden.
- Vermeiden Sie den Kontakt von Wasser mit den elektrischen Komponenten.
- Reinigen Sie die Innenseite des Behälters mit einem nicht scheuernden Reinigungsmittel und spülen Sie ihn mit sauberem Wasser ab.
- Kesselboden in regelmäßigen Abständen reinigen und entkalken (siehe Kapitel „Entkalkung“).
- Keine Teile sind spülmaschinenfest.

## Wartung

- Überprüfen Sie regelmäßig den Betrieb des Geräts, um schwere Unfälle zu vermeiden.
- Wenn Sie feststellen, dass das Gerät nicht ordnungsgemäß funktioniert oder ein Problem vorliegt, stellen Sie die Verwendung ein, schalten Sie es aus und wenden Sie sich an den Lieferanten.
- Alle Wartungs-, Installations- und Reparaturarbeiten müssen von spezialisierten und autorisierten Technikern durchgeführt oder vom Hersteller empfohlen werden.

## Transport und Lagerung

- Stellen Sie vor der Lagerung immer sicher, dass das Gerät von der Stromversorgung getrennt und vollständig abgekühlt wurde.
- Lagern Sie das Gerät an einem kühlen, sauberen und trockenen Ort.
- Stellen Sie niemals schwere Gegenstände auf das Gerät, da dies das Gerät beschädigen könnte.
- Bewegen Sie das Gerät nicht, während es in Betrieb ist. Trennen Sie das Gerät beim Bewegen von der Stromversorgung und halten Sie es unten.

## Entkalkung

Dieses Gerät sollte häufig gereinigt und entkalkt werden. Um dieses Gerät in optimalem Zustand zu halten und seinen Betrieb sicherzustellen, ist es wichtig, dass Sie das Gerät regelmäßig entkalken. Abhängig von der Wasserhärte und der Häufigkeit der Verwendung müssen Sie das folgende Verfahren regelmäßig wiederholen.

Verwenden Sie zum Entkalken ein Entkalkungsmittel, das für das Gerät geeignet ist. Sie können auch reinen Zitronensaft, Zitronensäure oder Reinigungssessig als Entkalkungsmittel verwenden. Um die richtige Mischung zu gewährleisten, lesen Sie die dem Wirkstoff beiliegende Anleitung. Für reinen Zitronensaft oder Reinigungssessig wird die allgemeine Mischung von 1/3 Reinigungssessig oder Zitronensaft auf 2/3 Wasser aufgetragen.

1. Gießen Sie die Lösung in den Kessel, bis der „MAX“-Wert erreicht ist.
2. Die Lösung bei maximaler Temperatur 15 Minuten lang erhitzen.
3. Warten Sie, bis die Lösung die Ablagerungen lockert.
4. Leicht und sanft mit einer Bürste mit weichen Borsten einreiben.

5. Lassen Sie das verschmutzte Wasser ab.
6. Wiederholen Sie die Schritte 1 bis 5, bis die Ablagerungen entfernt wurden.
7. Wischen Sie die Lösung mit einem trockenen Tuch ab.
8. Wenn Sie Schmutzwasser ablassen, lassen Sie den Wasserhahn offen und spülen Sie den Kessel mit sauberem Wasser ab, bis Geschmack und Geruch vollständig verschwunden sind.
9. Jetzt können Sie das Gerät wieder verwenden.

**HINWEIS!** Die Garantie erlischt, wenn das Nichtentkalken regelmäßig zu einer Funktionsminderung oder zum Ausfall des Geräts führt.

## Fehlerbehebung

Wenn das Gerät nicht richtig funktioniert, sehen Sie sich bitte die folgende Tabelle für die Lösung an. Wenn Sie das Problem immer noch nicht lösen können, wenden Sie sich bitte an den Lieferanten/Dienstleister.

Problem	Mögliche Ursache	Mögliche Lösung
Gerät funktioniert nicht	Keine Stromversorgung an der Steckdose	Sicherung prüfen
	Der Stecker ist nicht (richtig) an den Stromanschluss angeschlossen	Überprüfen Sie den Stecker
Gerät erreicht die eingestellte Temperatur nicht	Heizelement defekt	Kontaktieren Sie den Lieferanten
	Heizelementensicherung defekt	
Die Schaltflächen reagieren nicht oder es wird keine Anzeige angezeigt	Steuergerät defekt	Kontaktieren Sie den Lieferanten

## Fehlercode-Identifikation

Fehlercode	Mögliche Ursache	Mögliche Lösung
E1	Die Temperatur des Geräts ist zu hoch.	Entfernen Sie alle Hindernisse, die das Gerät umgeben, und reinigen Sie den Innenraum des Wassertopfs und der Pfanne. Ziehen Sie den Netzstecker und warten Sie, bis das Gerät vollständig abgekühlt ist.
	Das Wasser kann über 95 °C in den Wassertopf gelangen.	
E2	Die Temperatur stieg innerhalb von 30 Minuten nicht mehr als 3 °C an.	Kontaktieren Sie den Lieferanten
E3	Der Temperatursensor ist defekt.	Wenden Sie sich an den Lieferanten.
	Das Heizelement funktioniert nicht mehr.	
FÜLLEN	Nicht genug Wasser im Wassertopf.	Füllen Sie den Wassertopf bis zur MAX-Markierung erneut auf.



## Garantie

Defekte, die de Funktionsfähigkeit des Geräts beeinträchtigen und innerhalb eines Jahres nach dem Kauf zichtbaar werden, werden durch kostenlose Reparatuur oder Ersatz repariert, sofern das Gerät gemäß den Anweisungen verwendet en gewartet wurde en in keiner Weise misbruucht oder misbruucht wurde. Ihre gesetzlichen Rechte bleiben unberührt. Wenn das Gerät im Rahmen der Garantie beansprucht wird, geben Sie an, wo en wann es gekauft wurde, en legen Sie einen Kaufbeleg (z. B. Beleg) bei.

Im Einklang mit unserer Richtlinie der kontinuierlichen Produktentwicklung behalven wir uns das Recht vor, die Produkt-, Verpackungs- en Dokumentationspecificaties ohne Vorkündigung zu ändern.

## Entsorgung en Umwelt



Bei der Außerbetriebnahme des Geräts darf das Produkt nicht mit anderem Hausmüll entsorgt werden. Stattdessen liegt es in Ihrer Verantwortung, Ihre Abfallausrüstung zu entsorgen, indem

Sie sie an eine dafür vorgesehene Sammelstelle übergeben. Die Nichteinhaltung dieser Regel kann gemäß den geltenden Vorschriften zur Abfallentsorgung bestraft werden. Die separate Sammlung en Wiederverwertung Ihrer Abfallausrüstung zum Zeitpunkt der Entsorgung trägt zum Schutz natürlicher Ressourcen bei en stellt sicher, dass sie auf eine Weise recycelt wird, die die menschliche Gesundheit en die Umwelt schützt.

Für weitere Informationen darüber, wo Sie Ihren Abfall zum Recycling abgeben können, wenden Sie sich bitte an Ihr örtliches Abfallsammelunternehmen. Die Hersteller en Importeure übernehmen weder direkt noch über ein öffentliches System die Verantwortung für Recycling, Aufbereitung en ökologische Entsorgung.

## NEDERLANDS

### Geachte klant,

**Bedank voor de aankoop van dit HENDI-apparaat. Lees deze gebruikershandleiding zorgvuldig door en let vooral op de hieronder beschreven veiligheidsvoorschriften voordat u dit apparaat voor het eerst installeert en gebruikt.**

### Veiligheidsinstructies

- Gebruik het apparaat alleen voor het beoogde doel waarvoor het is ontworpen, zoals beschreven in deze handleiding.
- De fabrikant is niet aansprakelijk voor schade veroorzaakt door onjuiste bediening en onjuist gebruik.
-  **GEVAAR! RISICO OP ELEKTRISCHE SCHOKKEN!** Probeert het apparaat niet zelf te repareren. Dompel de elektrische onderdelen van het apparaat niet onder in water of andere vloeistoffen. Houd het apparaat nooit onder stromend water.
- **GEBRUIK NOOIT EEN BESCHADIGD APPARAAT!** Controleer de elektrische aansluitingen en het snoer regelmatig op schade. Als het apparaat beschadigd is, koppelt u het los van de stroomtoevoer. Reparaties mogen alleen worden uitgevoerd door een leverancier of gekwalificeerd persoon om gevaar of letsel te voorkomen.

- **WAARSCHUWING!** Leid bij het plaatsen van het apparaat het netsnoer zo nodig veilig om onbedoeld trekken, beschadiging, contact met het verwarmingsoppervlak of struikelgevaar te voorkomen.
- **WAARSCHUWING!** Zolang de stekker in het stopcontact zit, is het apparaat aangesloten op de stroomvoorziening.
- **WAARSCHUWING!** Schakel het apparaat ALTIJD uit voordat u het loskoppelt van de stroomtoevoer, reiniging, onderhoud of opslag.
- Sluit het apparaat alleen aan op een stopcontact met de spanning en frequentie die op het label van het apparaat staan vermeld.
- Raak de stekker/elektrische aansluitingen niet aan met natte of vochtige handen.
- Houd het apparaat en de elektrische stekker/aansluitingen uit de buurt van water en andere vloeistoffen. Als het apparaat in water valt, verwijder dan onmiddellijk de voedingsaansluitingen. Gebruik het apparaat niet voordat het is gecontroleerd door een gecertificeerde technicus. Het niet opvolgen van deze instructies leidt tot levensbedreigende risico's.
- Sluit de voeding aan op een gemakkelijk toegankelijk stopcontact, zodat u het apparaat in geval van nood onmiddellijk kunt loskoppelen.
- Zorg ervoor dat het snoer niet in contact komt met scherpe of hete voorwerpen en houd het uit de buurt van open vuur. Trek nooit aan het netsnoer om het uit het stopcontact te halen, trek altijd aan de stekker.
- Draag het apparaat nooit aan het snoer.
- Probeer nooit zelf de behuizing van het apparaat te openen.
- Steek geen voorwerpen in de behuizing van het apparaat.
- Laat het apparaat nooit onbeheerd achter tijdens gebruik.
- Dit apparaat moet worden bediend door getraind personeel in de keuken van het restaurant, kantines of barpersoneel, enz.
- Dit apparaat mag niet worden gebruikt door personen met beperkte fysieke, zintuiglijke of mentale capaciteiten of personen met een gebrek aan ervaring en kennis.
- Dit apparaat mag onder geen enkele omstandigheid door kinderen worden gebruikt.
- Houd het apparaat en de elektrische aansluitingen buiten het bereik van kinderen.
- Gebruik nooit accessoires of extra apparaten die niet bij het apparaat zijn geleverd of door de fabrikant worden aanbevolen. Als u dit niet doet, kan dit een veiligheidsrisico vormen voor de gebruiker en het apparaat beschadigen. Gebruik alleen originele onderdelen en accessoires.
- Gebruik dit apparaat niet met een externe timer of afstandsbediening.
- Plaats het apparaat niet op een verwarmingsobject (benzine, elektrisch, houtskoolfornuis, enz.).
- Dek het apparaat niet af als het in werking is.
- Plaats geen voorwerpen op het apparaat.
- Gebruik het apparaat niet in de buurt van open vuur, explosieve of ontvlambare materialen. Gebruik het apparaat altijd op een horizontaal, stabiel, schoon, hittebestendig en droog oppervlak.
- Het apparaat is niet geschikt voor installatie in een ruimte waar een waterstraal kan worden gebruikt.
- Laat een ruimte van ten minste 20 cm rond het apparaat voor ventilatie tijdens gebruik.
- **WAARSCHUWING!** Houd alle ventilatieopeningen op het apparaat vrij van obstakels.



## Speciale veiligheidsinstructies

- Dit apparaat is bedoeld voor buffet- en huishoudelijk gebruik.
-  **VOORZICHTIGHEID! RISICO OP BRANDWONDEN! HETE OPPERVLAKKEN!** De temperatuur van de toegankelijke oppervlakken is tijdens gebruik zeer hoog. Raak alleen het bedieningspaneel, de handgrepen, schakelaars, timerknoppen of temperatuurregelknoppen aan.
- Als het netsnoer beschadigd is, moet het worden vervangen door een speciaal snoer of samenstel dat verkrijgbaar is bij de fabrikant of diens servicemonteur.
- **AANDACHT!** Vul het water niet boven het MAX-niveau of onder het MIN-niveau.
- Gebruik dit apparaat nooit zonder water.
- Vermijd droogkoken. Dit apparaat is beveiligd tegen droogkoken door een oververhittingsbeveiliging.
- Deze oververhittingsbeveiliging schakelt het apparaat automatisch uit. Laat het apparaat dan volledig afkoelen voordat u het weer gebruikt.

## Beoogd gebruik

- Dit apparaat is bedoeld voor gebruik in huishoudelijke en soortgelijke toepassingen, zoals:
  - personeelskeukens in winkels, kantoren en andere werkomgevingen;
  - boerderijen;
  - door klanten in hotels, motels en andere woonomgevingen;
  - omgevingen van het type bed en ontbijt;
- Het apparaat is alleen ontworpen om de voorverwarmde soep/het voedsel warm te houden. Elk ander gebruik kan leiden tot schade aan het apparaat of persoonlijk letsel.
- Gebruik van het apparaat voor andere doeleinden wordt beschouwd als misbruik van het apparaat. De gebruiker is als enige aansprakelijk voor onjuist gebruik van het apparaat.

## Aarding installatie

Dit apparaat is geclassificeerd als **beschermingsklasse I** en moet worden aangesloten op een beschermende aarding. Aarding vermindert het risico op elektrische schokken door een ontsnapingsdraad voor de elektrische stroom te leveren. Dit apparaat is uitgerust met een netsnoer met aardingsstekker of elektrische aansluitingen met aardingsdraad. De aansluitingen moeten correct worden geïnstalleerd en geaard.

## Belangrijkste onderdelen van het product

(Afb. 1 op pagina 4)

1. Deksel
2. Soep/voedselpan
3. Waterreservoir
4. Behuizing

**Opmerking:** De inhoud van deze handleiding is van toepassing op alle vermelde items, tenzij anders aangegeven. Het uiterlijk kan afwijken van de getoonde afbeeldingen.

## Bedieningspaneel

(Afb. 2 op pagina 5)

5. AAN/UIT-knop
6. Paneel weergeven
7. Knop Omhoog
8. Knop Omlaag
9. Knop voor temperatuurinstelling

## Vorbereiding voor gebruik

- Verwijder alle beschermende verpakkingen en wikkels.
- Controleer of het apparaat in goede staat verkeert en alle accessoires heeft. Neem in geval van onvolledige of beschadigde levering onmiddellijk contact op met de leverancier. Gebruik het apparaat in dit geval niet.
- Reinig de accessoires en het apparaat voor gebruik (zie ==> Reiniging en onderhoud).
- Zorg ervoor dat het apparaat volledig droog is.
- Plaats het apparaat op een horizontaal, stabiel en hittebestendig oppervlak dat veilig is tegen waterspatten.
- Bewaar de verpakking als u van plan bent uw apparaat in de toekomst op te bergen.
- Bewaar de gebruikershandleiding voor toekomstig gebruik.
- **OPMERKING!** Vanwege productieresten kan het apparaat tijdens de eerste paar keer gebruik een lichte geur afgeven. Dit is normaal en duidt niet op een defect of gevaar. Zorg ervoor dat het apparaat goed geventileerd is.

## Bedieningsinstructies

1. Vul het waterreservoir boven de MIN-markering en onder de MAX-markering.
2. Vul de soep-/voedselpan, voor de soepketel niet boven de MAX-markering.
3. Sluit het apparaat aan op de stroomvoorziening. Er klinkt één pieptoon.
4. Ga naar de voorbereidingsmodus door op de AAN/UIT-knop te drukken. Het display toont de laatst ingestelde temperatuur.
5. Druk op de toets "Omhoog" of "Omlaag", het apparaat wordt verwarmd (verwarmingsmodus). De bovenste rij van het displaypaneel toont de huidige watertemperatuur, de onderste rij toont de bedrijfstijd - 00:00 (uren : minuten).
6. Pas de ingestelde temperatuur aan door op de knop "Temperatuurinstelling" te drukken. Het display toont de laatst ingestelde temperatuur. Druk op de knop "Omhoog" of "Omlaag" om de temperatuur met een interval van 1°C aan te passen.
7. De temperatuur wordt automatisch ingesteld na 3 seconden en keert terug naar de verwarmingsmodus.
 

OPMERKING:

  - Vul alleen de voorverwarmde soep/het voedsel.
  - Standaard temperatuurinstelling bij de eerste keer is 85°C.
  - Houd onder de temperatuurinstellingsmodus de knop "Omhoog" of "Omlaag" 3 seconden ingedrukt om de temperatuur met een interval van 1°C aan te passen.
  - Druk 3 seconden op de AAN/UIT-toets om het apparaat uit te schakelen.

## Instelling compensatie

1. Houd in de stand-bymodus de toetsen "Omhoog" en "Omlaag" tegelijkertijd 3 seconden ingedrukt om de temperatuurcompensatiemodus te openen.
2. De bovenste rij van het displaypaneel toont de huidige compensatiewaarde, de onderste rij toont "COMP".
3. Druk op de knop "Omhoog" of "Omlaag" om de waarde met een interval van 1 °C aan te passen.
4. Druk op de AAN/UIT-knop om te bevestigen en terug te keren naar de stand-bymodus. Als er gedurende 3 s geen bewerking is, wordt de waarde automatisch ingesteld.
 

OPMERKING:

  - Standaard compensatietemperatuur is bij de eerste keer 0.
  - Het compensatiebereik is -10 °C tot 10 °C.



## Reiniging en onderhoud

- **AANDACHT!** Koppel het apparaat altijd los van de voeding en koel het af voordat u het opbergt, reinigt en onderhoudt.
- Gebruik geen waterstraal of stoomreiniger voor het reinigen en duw het apparaat niet onder water, omdat de onderdelen nat worden en er een elektrische schok kan ontstaan.
- Als het apparaat niet in een goede staat van reiniging wordt gehouden, kan dit een negatieve invloed hebben op de levensduur. Van het apparaat en leiden tot een gevaarlijke situatie.

### Reiniging

- Reinig het gekoelde buitenoppervlak met een doek of spons die licht bevochtigd is met een milde zeepoplossing.
- Om redenen van hygiëne moet het apparaat voor en na gebruik worden gereinigd.
- Vermijd contact van water met de elektrische componenten.
- Reinig de binnenkant van de container met een niet-schurende reinigingsmiddel en spoel af met schoon water.
- Reinig en ontkalk de boilerbasis regelmatig (zie hoofdstuk "Ontkalken").
- Geen enkel onderdeel is vaatwasmachinebestendig.

### Onderhoud

- Controleer regelmatig de werking van het apparaat om ernstige ongevallen te voorkomen.
- Als u ziet dat het apparaat niet goed werkt of dat er een probleem is, stop dan met het gebruik, schakel het uit en neem contact op met de leverancier.
- Alle onderhouds-, installatie- en reparatiewerkzaamheden moeten worden uitgevoerd door gespecialiseerde en bevoegde technici, of worden aanbevolen door de fabrikant.

### Transport en opslag

- Zorg er vóór opslag altijd voor dat het apparaat is losgekoppeld van de stroomtoevoer en volledig is afgekoeld.
- Bewaar het apparaat op een koele, schone en droge plaats.
- Plaats nooit zware voorwerpen op het apparaat, omdat dit het kan beschadigen.
- Verplaats het apparaat niet terwijl het in bedrijf is. Koppel het apparaat tijdens het verplaatsen los van de voeding en houd het aan de onderkant vast.

## Ontkalken

Dit apparaat moet regelmatig worden gereinigd en ontkalkt. Om dit apparaat in optimale conditie te houden en de werking ervan te garanderen, is het van cruciaal belang dat u het apparaat regelmatig ontkalkt. Afhankelijk van de hardheid van het water en de gebruiks frequentie moet u de volgende procedure regelmatig herhalen.

Gebruik een ontkalkingsmiddel dat geschikt is voor het apparaat om te ontkalken. Je kunt ook puur citroensap, citroenzuur of schoonmaakmiddelazijn gebruiken als ontkalkingsmiddel. Lees de instructies die bij het middel zijn geleverd om het juiste mengsel te garanderen. Voor puur citroensap of schoonmaakazijn brengt het algemene mengsel van 1/3 schoonmaakazijn of citroensap aan op 2/3 water.

1. Giet de oplossing in de boiler tot het maximale "MAX"-niveau.
2. Verwarm de oplossing gedurende 15 minuten op maximale temperatuur.
3. Wacht tot de oplossing de ophoping losmaakt.
4. Wrijf lichtjes en zachtjes met een borstel met zachte haren.
5. Tap het vuile water af.
6. Herhaal stappen 1-5 totdat de ophoping is verwijderd.
7. Gebruik een droge doek om de oplossing weg te vegen.
8. Wanneer u vuil water wegpompt, laat u de kraan open staan en spoelt u de boiler met schoon water totdat smaak en geur volledig verdwenen zijn.
9. Nu kunt u het apparaat weer gebruiken.

**OPMERKING!** De garantie vervalt als het niet regelmatig ontkalken leidt tot verminderde werking of falen van het apparaat.

## Problemen oplossen

Als het apparaat niet goed werkt, controleer dan de onderstaande tabel voor de oplossing. Als u het probleem nog steeds niet kunt oplossen, neem dan contact op met de leverancier/dienstverlener.

Probleem	Mogelijke oorzaak	Mogelijke oplossing
Apparaat werkt niet	Geen stroom bij de aansluiting	Controleer de zekering
	Der Stecker ist nicht (richtig) an den Stromanschluss angeschlossen	Controleer de stekker
Apparaat bereikt de ingestelde temperatuur niet	Verwarmingselement defect	Neem contact op met de leverancier
	Zekering verwarmingselement defect	
De knoppen reageren niet of worden niet weergegeven	Regeleenheid defect	Neem contact op met de leverancier

## Identificatie foutcode

Foutcode	Mogelijke oorzaak	Mogelijke oplossing
E1	De temperatuur van het apparaat is te hoog.	Verwijder alle obstakels rond het apparaat en reinig de binnenkant van het waterreservoir en de voedselpan. Trek de stekker uit het stopcontact, wacht tot het apparaat volledig is afgekoeld.
	Het water kan worden toegevoegd aan het waterreservoir bij een temperatuur van meer dan 95 °C.	
E2	De temperatuur steeg niet meer dan 3 °C binnen 30 minuten.	Neem contact op met de leverancier
E3	De temperatuursensor is kapot.	Neem contact op met de leverancier.
	Het verwarmingselement werkt niet meer.	
VULLEN	Onvoldoende water in het waterreservoir.	Vul het waterreservoir op-nieuw tot de MAX-markering.



## Garantie

Elk defect dat de functionaliteit van het apparaat beïnvloedt en dat binnen een jaar na aankoop aan het licht komt, wordt gerepareerd door gratis reparatie of vervanging, mits het apparaat is gebruikt en onderhouden volgens de instructies en op geen enkele manier is misbruikt of verkeerd gebruikt. Uw wettelijke rechten worden niet aangetast. Als het apparaat onder garantie wordt geclaimd, vermeld dan waar en wanneer het is gekocht en voeg een aankoopbewijs (bijv. ontvangstbewijs) toe.

In overeenstemming met ons beleid van continue productontwikkeling behouden we ons het recht voor de product-, verpakkings- en documentatiespecificaties zonder voorafgaande kennisgeving te wijzigen.

## Afvoeren en milieu



Bij het buiten gebruik stellen van het apparaat mag het product niet worden afgevoerd met ander huishoudelijk afval. In plaats daarvan is het uw verantwoordelijkheid om uw afvalapparatuur weg te gooien door het over te dragen aan een aangegeven inzamelpunt. Het niet naleven van deze regel kan worden bestraft in overeenstemming met de toepasselijke regelgeving inzake afvalverwijdering. Het gescheiden inzamelen en recyclen van uw afvalapparatuur op het moment van verwijdering helpt natuurlijke hulpbronnen te behouden en ervoor te zorgen dat het wordt gerecycled op een manier die de menselijke gezondheid en het milieu beschermt.

Neem voor meer informatie over waar u uw afval kunt afgeven voor recycling contact op met uw lokale afvalinzamelingsbedrijf. De fabrikanten en importeurs nemen geen verantwoordelijkheid voor recycling, behandeling en ecologische verwijdering, hetzij rechtstreeks, hetzij via een openbaar systeem.

## POLSKI

Szanowny Kliencie,

**Điękujemy za zakup tego urzadzenia HENDI. Przed zainstalowaniem i pierwszym użyciem urzadzenia należymy uważnie przeczytać niniejszą instrukcję obsługi, zwracając szczególną uwagę na opisane poniżej przepisy bezpieczeństwa.**

## Instrukcje dotyczące bezpieczeństwa

- Urzadzenie należymy użycykować wyłacznie zgodnie z jego przeznaczeniem opisanym w niniejszej instrukcji.
- Producent nie ponosi odpowiedzialności za jakiegokolwiek uszkodzenia spowodowane nieprawidlową eksploatacją i niewłaściwym użycykowaniem.
-  **NIEBEZPIECZEŃSTWO! RYZYKO PORAŻENIA PRĄDEM!** Nie podejmować samodzielnych prób naprawy urzadzenia. Nie zanurzać elektrycznych części urzadzenia w wodzie ani innych płynach. Nigdy nie trzymać urzadzenia pod bieżącą wodą.
- **NIGDY NIE UŻYWAJ USZKODZONEGO URZADZENIA!** Należymy regularnie sprawdzać połączenia elektryczne i przewód pod kątem uszkodzeń. W przypadku uszkodzenia należymy odłączyć urzadzenie od zasilania. Wszelkie naprawy powinny być wykonywane wyłacznie przez dostawcę lub wykwalifikowaną osobę, aby uniknąć niebezpieczeństwa lub obrażeń ciała.
- **OSTRZEŻENIE!** Podczas ustawiania urzadzenia należymy w razie potrzeby poprowadzić przewód zasilający bezpiecznie, aby

uniknąć przypadkowego pociągnięcia, uszkodzenia, kontaktu z powierzchnią grzewczą lub zagrożenia potknięciem się.

- **OSTRZEŻENIE!** Dopóki wtyczka jest podłączona do gniazda, urzadzenie jest podłączone do zasilania.
- **OSTRZEŻENIE!** **ZAWSZE** należymy wyłaczyc urzadzenie przed odłączeniem od źródła zasilania, czyszczeniem, konserwacją lub przechowywaniem.
- Urzadzenie należymy podłączać wyłacznie do gniazda elektrycznego o napięciu i częstotliwości podanej na etykiecie urzadzenia.
- Nie dotykać wtyczki/połączeń elektrycznych mokrymi lub wilgotnymi rękami.
- Urzadzenie oraz wtyczkę/połączenia elektryczne należymy przechowywać z dala od wody i innych płynów. Jeśli urzadzenie przedostanie się do wody, należymy natychmiast odłączyć je od źródła zasilania. Nie użycykować urzadzenia, dopóki nie zostanie sprawdzone przez certyfikowanego technika. Niezastosowanie się do tych instrukcji będzie stanowiło zagrożenie dla życia.
- Podłączyć zasilacz do łatwo dostępnego gniazda elektrycznego, aby w razie nagłego wypadku można było natychmiast odłączyć urzadzenie.
- Upewnić się, że przewód nie styka się z ostrymi lub gorącymi przedmiotami i trzymać go z dala od otwartego ognia. Nigdy nie ciągnąć za przewód zasilający, aby odłączyć go od gniazdka. Zamiast tego zawsze wyciągać wtyczkę.
- Nigdy nie przenosić urzadzenia za przewód.
- Nigdy nie należymy samodzielnie otwierać obudowy urzadzenia.
- Nie wkładać żadnych przedmiotów do obudowy urzadzenia.
- Nigdy nie pozostawiać urzadzenia bez nadzoru podczas pracy.
- Urzadzenie powinno być obsługiwane przez przeszkolony personel w kuchni restauracji, stołówki lub bar itp.
- Urzadzenie nie powinno być obsługiwane przez osoby o ograniczonych zdolnościach fizycznych, sensorycznych lub umysłowych, a także przez osoby nieposiadające odpowiedniego doświadczenia i wiedzy.
- Urzadzenie nie powinno być w żadnym wypadku użycykowane przez dzieci.
- Urzadzenie i jego połączenia elektryczne należymy przechowywać w miejscu niedostępnym dla dzieci.
- Nigdy nie użycykować akcesoriów ani innych urzadzeń innych niż dostarczone z urzadzeniem lub zalecane przez producenta. W przeciwnym razie może dojść do zagrożenia bezpieczeństwa użycykownika i uszkodzenia urzadzenia. Należymy użycykować wyłacznie oryginalnych części i akcesoriów.
- Nie użycykować urzadzenia za pomocą zewnętrznego zegara lub systemu zdalnego sterowania.
- Nie stawiać urzadzenia na elementach grzejnych (benzynowych, elektrycznych, węglowych itp.).
- Nie zakrywać urzadzenia podczas pracy.
- Nie umieszczać żadnych przedmiotów na urzadzeniu.
- Nie użycykować urzadzenia w pobliżu otwartego ognia, materiałów wybuchowych lub łatwopalnych. Urzadzenie należymy zawsze obsługiwać na poziomej, stabilnej, czystej, odpornej na wysoką temperaturę i suchej powierzchni.
- Urzadzenie nie nadaje się do instalacji w miejscu, w którym można użycyk strumienia wody.
- Podczas użycykowania pozostawić co najmniej 20 cm miejsca wokół urzadzenia w celu zapewnienia wentylacji.
- **OSTRZEŻENIE!** Wszystkie otwory wentylacyjne w urzadzeniu powinny być wolne od przeszkód.



## Specjalne instrukcje dotyczące bezpieczeństwa

- Urządzenie jest przeznaczone do użytku domowego i w formie bufetu.
-  **UWAGA! RYZYKO OPARZEŃ! GORĄCYCH POWIERZCHNI!** Temperatura dostępnych powierzchni jest bardzo wysoka podczas użytkowania. Dotknąć tylko panel sterowania, uchwytów, przelączników, pokręteł zegara lub pokręteł regulacji temperatury.
- Jeśli przewód zasilający jest uszkodzony, należy go wymienić na specjalny przewód lub zestaw dostępny u producenta lub jego przedstawiciela serwisowego.
- **UWAGA!** Nie napełniać wodą powyżej poziomu MAX lub poniżej poziomu MIN.
- Nigdy nie używać urządzenia bez wody.
- Unikać gotowania na sucho. Urządzenie jest zabezpieczone przed wrzeniem na sucho przez zabezpieczenie przed przegrzaniem.
- Zabezpieczenie przed przegrzaniem powoduje automatyczne wyłączenie urządzenia. W takim przypadku przed ponownym użyciem należy odczekać, aż urządzenie całkowicie ostygnie.

## Przeznaczenie

- Urządzenie jest przeznaczone do użytku domowego i podobnych zastosowań, takich jak:
  - personel w kuchni w sklepach, biurach i innych miejscach pracy;
  - gospodarstwa rolne;
  - przez klientów w hotelach, motelach i innych środowiskach mieszkalnych;
  - środowiska typu tóżka i śniadania;
- Urządzenie jest przeznaczone wyłącznie do podgrzewania podgrzanej zupy/jedzenia. Każde inne użycie może prowadzić do uszkodzenia urządzenia lub obrażeń ciała.
- Używanie urządzenia w jakimkolwiek innym celu należy uznać za niewłaściwe użycie urządzenia. Użytkownik ponosi wyłączną odpowiedzialność za niewłaściwe korzystanie z urządzenia.

## Instalacja uziemienia

To urządzenie jest sklasyfikowane jako urządzenie **klasy I** i musi być podłączone do uziemienia ochronnego. Uziemienie zmniejsza ryzyko porażenia prądem elektrycznym poprzez zapewnienie przewodu ewakuacyjnego do prądu elektrycznego. Urządzenie jest wyposażone w przewód zasilający z wtyczką uziemiającą lub w połączenia elektryczne z przewodem uziemiającym. Połączenia muszą być prawidłowo zainstalowane i uziemione.

## Główne części produktu

(Rys. 1 na stronie 4)

1. Pokrywa
2. Zupa/garne
3. Zbiornik na wodę
4. Obudowa

**Uwaga:** Treść niniejszej instrukcji dotyczy wszystkich wymienionych pozycji, chyba że określono inaczej. Wygląd może różnić się od przedstawionego na ilustracjach.

## Panel sterowania

(Rys. 2 na stronie 5)

5. Przycisk WŁ./WYŁ.
6. Panel wyświetlacza
7. Przycisk w górę
8. Przycisk w dół
9. Przycisk regulacji temperatury

## Przygotowanie przed użyciem

- Usunąć wszystkie opakowania ochronne i opakowania.
- Sprawdzić, czy urządzenie jest w dobrym stanie i czy jest wyposażone we wszystkie akcesoria. W przypadku niepełnej lub uszkodzonej dostawy należy niezwłocznie skontaktować się z dostawcą. W takim przypadku nie należy używać urządzenia.
- Przed użyciem wyczyścić akcesoria i urządzenie (patrz ==> Czystczenie i konserwacja).
- Upewnić się, że urządzenie jest całkowicie suche.
- Ustawić urządzenie na poziomej, stabilnej i odpornej na działanie wysokiej temperatury powierzchni, która jest bezpieczna przed rozpryskami wody.
- Opakowanie należy zachować, jeśli urządzenie ma być przechowywane w przyszłości.
- Należy zachować instrukcję obsługi do wykorzystania w przyszłości.

**UWAGA!** Ze względu na pozostałości produkcyjne urządzenie może emitować lekki zapach podczas kilku pierwszych zastosowań. Jest to normalne i nie oznacza żadnych wad ani zagrożeń. Upewnić się, że urządzenie jest dobrze wentylowane.

## Instrukcja obsługi

1. Napełnij zbiornik na wodę nad znacznikiem MIN i poniżej znacznika MAX.
2. Napełnij zupę/garne do jedzenia, aby czajnik z zupą nie przekraczał oznaczenia MAX.
3. Podłączyć urządzenie do zasilania. Rozlegnie się jeden sygnał dźwiękowy.
4. Przejdź do trybu przygotowania, naciskając przycisk WŁ./WYŁ., na wyświetlaczu pojawi się ostatnia ustawiona temperatura.
5. Nacisnąć przycisk „W górę” lub „W dół”, aby urządzenie nagrzewa się (tryb ogrzewania). Górny rząd panelu wyświetlacza wskazuje aktualną temperaturę wody, dolny rząd – czas pracy – 00:00 (godziny : minuty).
6. Ustawić temperaturę, naciskając przycisk „Ustawienie temperatury”, na wyświetlaczu pojawi się ostatnia ustawiona temperatura. Nacisnąć przycisk „W górę” lub „W dół”, aby dostosować temperaturę o 1°C.
7. Temperatura zostanie ustawiona automatycznie po 3 sekundach i powróci do trybu ogrzewania.

**UWAGA:**

- Napełnij tylko podgrzaną zupę/jedzenie.
- Domyślne ustawienie temperatury za pierwszym razem wynosi 85°C.
- W trybie ustawiania temperatury nacisnąć i przytrzymać przez 3 sekundy przycisk „W górę” lub „W dół”, aby ustawić temperaturę o 1°C.
- Nacisnąć i przytrzymać przez 3 sekundy przycisk WŁ./WYŁ., aby wyłączyć urządzenie.



## Ustawienie wynagrodzenia

1. W trybie przygotowania nacisnąć jednocześnie i przytrzymać przez 3 sekundy przyciski „W górę” i „W dół”, aby przejść do trybu kompensacji temperatury.
2. W górnym wierszu panelu wyświetlacza wyświetlana jest aktualna wartość kompensacji, a w dolnym — „COMP”.
3. Nacisnąć przycisk „W górę” lub „W dół”, aby dostosować wartość o 1°C.
4. Temperatura zostanie ustawiona automatycznie po 3 sekundach i powróci do trybu przygotowania.

### UWAGA:

- Domyślna temperatura kompensacji przy pierwszym użyciu wynosi 0.
- Zakres kompensacji: -10°C do 10°C.

## Czyszczenie i konserwacja

- **UWAGĘ!** Przed przechowywaniem, czyszczeniem i konserwacją należy zawsze odłączyć urządzenie od zasilania i ostygnąć.
- Nie używać strumienia wody ani myjki parowej do czyszczenia ani nie wpychać urządzenia pod wodę, ponieważ może to spowodować zamoczenie części i porażenie prądem.
- Jeśli urządzenie nie jest utrzymywane w dobrym stanie czystości, może to niekorzystnie wpłynąć na żywotność urządzenia i spowodować niebezpieczeństwo.

### Czyszczenie

- Ochłodzoną powierzchnię zewnętrzną należy czyścić ściereczką lub gąbką lekko zwilżoną łagodnym roztworem mydła.
- Ze względów higienicznych urządzenie należy czyścić przed i po użyciu.
- Unikać kontaktu wody z elementami elektrycznymi.
- Oczyszczyć wewnątrz pojemnika detergentem nieściernym i splotką czystą wodą.
- Kocioł należy czyścić i odkamieniać w regularnych odstępach czasu (patrz rozdział „Odkamienianie”).
- Żadne części nie nadają się do mycia w zmywarce.

### Konserwacja

- Należy regularnie sprawdzać działanie urządzenia, aby uniknąć poważnych wypadków.
- Jeśli zauważysz, że urządzenie nie działa prawidłowo lub wystąpił problem, przestań z niego korzystać, wyłącz je i skontaktuj się z dostawcą.
- Wszelkie prace konserwacyjne, montażowe i naprawcze muszą być wykonywane przez wyspecjalizowanych i autoryzowanych techników lub zalecaną przez producenta.

### Transport i przechowywanie

- Przed przechowywaniem należy zawsze upewnić się, że urządzenie zostało odłączone od zasilania i całkowicie schłodzone.
- Urządzenie należy przechowywać w chłodnym, czystym i suchym miejscu.
- Nigdy nie umieszczać na urządzeniu ciężkich przedmiotów, ponieważ może to spowodować jego uszkodzenie.
- Nie przemieszczać urządzenia podczas pracy. Podczas przenoszenia urządzenia odłączyć je od zasilania i przytrzymać je u dołu.

## Odkamienianie

Urządzenie należy często czyścić i odkamieniać. Aby utrzymać urządzenie w optymalnym stanie i zapewnić jego działanie, należy regularnie odkamieniać je. W zależności od twardości wody i częstotliwości użytkowania należy regularnie powtarzać poniższą procedurę.

Do odkamieniania należy używać środka odkamieniającego odpowiedniego do urządzenia. Jako środek odkamieniający można również stosować czysty sok z cytryny, kwas cytrynowy lub ocet czyszczący. Aby zapewnić odpowiednią mieszaninę, należy przeczytać instrukcje dostarczone wraz ze środkiem. W przypadku czystego soku z cytryny lub octu czyszczącego ogólną mieszaninę należy 1/3 octu czyszczącego lub soku z cytryny na 2/3 wody.

1. Wlać roztwór do bojlera, aby osiągnąć maksymalny poziom „MAKS.”
2. Roztwór należy podgrzewać maksymalnie do temperatury przez 15 minut.
3. Odczekać, aż roztwór poluzuje nagromadzony osad.
4. Delikatnie i delikatnie pocieraj szcztoką o miękkim włosiu.
5. Odpompować brudną wodę.
6. Powtarzać kroki od 1 do 5 aż do usunięcia osadu.
7. Wytrzeć roztwór za pomocą suchej ściereczki.
8. Po odpompowaniu brudnej wody pozostawić otwarty kran i przepłukać bojler czystą wodą, aż smak i zapach całkowicie znikną.
9. Teraz można ponownie użyć urządzenia.

**UWAGA!** Gwarancja jest nieważna, jeśli brak odkamieniania regularnie prowadzi do ograniczenia działania lub awarii urządzenia.

## Rozwiązywanie problemów

Jeśli urządzenie nie działa prawidłowo, należy zapoznać się z poniższą tabelą. Jeśli nadal nie możesz rozwiązać problemu, skontaktuj się z dostawcą/dostawcą usług.

Problem	Możliwa przyczyna	Możliwe rozwiązanie
Urządzenie nie działa	Brak zasilania w gnieździe	Sprawdź bezpiecznik
	Wtyczka nie jest podłączona (prawidłowo) do punktu zasilania	Sprawdź wtyczkę
Urządzenie nie osiąga ustalonej temperatury	Usterka grzałki	Skontaktuj się z dostawcą
	Usterka bezpiecznika grzałki	
Przyciski nie reagują lub nie wyświetlają się	Usterka modułu sterującego	Skontaktuj się z dostawcą



## Identyfikacja kodu błędu

Kod błędu	Możliwa przyczyna	Możliwe rozwiązanie
E1	Temperatura urządzenia jest zbyt wysoka.	Usunąć wszelkie przeszkody w pobliżu urządzenia i wyczyścić wnętrze dzbanka na wodę i naczynia na żywność. Odłączyć urządzenie od zasilania i odczekać, aż urządzenie całkowicie ostygnie.
	Doptyw wody do zbiornika na wodę może przekraczać 95°C.	
E2	Temperatura nie wzrosła o więcej niż 3°C w ciągu 30 minut.	Skontaktuj się z dostawcą
E3	Czujnik temperatury jest uszkodzony.	Skontaktuj się z dostawcą.
	Grzałka przestaje działać.	
NAPEŁNIJ	Za mało wody w dzbanku.	Ponownie napełnić zbiornik na wodę do oznaczenia MAX.

FR



Symbol przekreślonego kosza na śmieci oznacza, że tego produktu nie wolno wyrzucać do zwykłych pojemników na odpady.

Zużyte urządzenia elektryczne i elektroniczne mogą zawierać niebezpieczne składniki np. rtęć,

ołów, kadm lub freon. Jeśli tego typu substancje przedostaną się w sposób niekontrolowany do środowiska, spowodują skażenie wody i gleby, a także wpłyną niekorzystnie na zdrowie ludzi i zwierząt.

Właściwe postępowanie ze użytym sprzętem zapobiega potencjalnym negatywnym konsekwencjom dla środowiska naturalnego i ludzkiego zdrowia.

Jednocześnie oszczędzamy naturalne zasoby naszej Ziemi wykorzystując powtórnie surowce uzyskane z przetwarzania sprzętu.

## FRANÇAIS

**Cher client,**

**Merçi d'avoir acheté cet appareil HENDI. Lisez attentivement ce manuel d'utilisation, en accordant une attention particulière aux réglementations de sécurité décrites ci-dessous, avant d'installer et d'utiliser cet appareil pour la première fois.**

## Gwarancja

Każda wada bądź usterka powodująca niewłaściwe funkcjonowanie urządzenia, która ujawni się w ciągu jednego roku od daty zakupu, zostanie bezpłatnie usunięta lub urządzenie zostanie wymienione na nowe, o ile było użytkowane i konserwowane zgodnie z instrukcją obsługi i nie było wykorzystywane w niewłaściwy sposób lub niezgodnie z przeznaczeniem. Postanowienie to w żadnej mierze nie narusza innych praw użytkownika wynikających z przepisów prawa. W przypadku zgłoszenia urządzenia do naprawy lub wymiany w ramach gwarancji należy podać miejsce i datę zakupu urządzenia i dotychczas dowód zakupu (np. paragon).

Zgodnie z naszą polityką ciągłego doskonalenia wyrobów zastrzegamy sobie prawo do wprowadzania bez uprzedzenia zmian w wyrobie, opakowaniu oraz danych technicznych podanych w dokumentacji.

## Wycofanie z użytkowania i ochrona środowiska Pamiętaj!

**Nie wyrzucaj zużytego sprzętu łącznie z innymi odpadami**

**Nie demontuj zużytych urządzeń zawierających niebezpieczne składniki na własną rękę!**

**Groźą Ci za to kary grzywny!**

Po zakończeniu eksploatacji produktu nie wolno gromadzić razem z odpadami komunalnymi, tylko należy odstawić do punktu odbioru odpadów elektrycznych i elektronicznych. Użytkownik ponosi odpowiedzialność za przekazanie wycofanego z użytkowania urządzenia do punktu gospodarowania odpadami. Nieprzestrzeganie tej zasady może być karane zgodnie z lokalnie obowiązującymi przepisami dotyczącymi gospodarowania odpadami. Jeśli urządzenie wycofane z użytkowania jest poprawnie odebrane jako osobny odpad, może zostać przetworzone i zutylozowane w sposób przyjazny dla środowiska, co zmniejsza negatywny wpływ na środowisko i zdrowie ludzi. Aby uzyskać więcej informacji dotyczących dostępnych usług w zakresie odbioru odpadów, należy skontaktować się z lokalną firmą odbierającą odpady.

## Consignes de sécurité

- Utilisez l'appareil uniquement pour l'usage prévu pour lequel il a été conçu, comme décrit dans ce manuel.
- Le fabricant n'est pas responsable des dommages causés par un fonctionnement incorrect et une utilisation incorrecte.
-  **DANGER ! RISQUE DE CHOC ÉLECTRIQUE!** N'essayez pas de réparer l'appareil vous-même. N'immergez pas les composants électriques de l'appareil dans de l'eau ou d'autres liquides. Ne tenez jamais l'appareil sous l'eau courante.
- **NE JAMAIS UTILISER UN APPAREIL ENDOMMAGÉ!** Vérifiez régulièrement que les connexions électriques et le cordon ne sont pas endommagés. Lorsqu'il est endommagé, débranchez l'appareil de l'alimentation électrique. Toute réparation ne doit être effectuée que par un fournisseur ou une personne qualifiée pour éviter tout danger ou blessure.
- **AVERTISSEMENT!** Lors du positionnement de l'appareil, acheminez le câble d'alimentation en toute sécurité si nécessaire pour éviter toute traction involontaire, tout dommage, tout contact avec la surface chauffante ou tout risque de débouchement.
- **AVERTISSEMENT!** Tant que la prise est branchée, l'appareil est branché sur l'alimentation.
- **AVERTISSEMENT!** TOUJOURS éteindre l'appareil avant de le débrancher de l'alimentation électrique, du nettoyage, de l'entretien ou du stockage.
- Raccordez l'appareil à une prise électrique uniquement avec la tension et la fréquence mentionnées sur l'étiquette de l'appareil.
- Ne touchez pas la prise/les connexions électriques avec des mains mouillées ou humides.
- Tenez l'appareil et les prises/raccordements électriques à l'écart de l'eau et d'autres liquides. Si l'appareil tombe dans l'eau, retirez immédiatement les connexions de l'alimentation électrique. N'utilisez pas l'appareil tant qu'il n'a pas été vérifié par un technicien certifié. Le non-respect de ces instructions entraînera des risques mettant en jeu le pronostic vital.



- Branchez l'alimentation sur une prise électrique facilement accessible afin de pouvoir débrancher immédiatement l'appareil en cas d'urgence.
- Assurez-vous que le cordon n'entre pas en contact avec des objets tranchants ou chauds et tenez-le à l'écart du feu. Ne tirez jamais sur le cordon d'alimentation pour le débrancher de la prise, tirez toujours sur la prise à la place.
- Ne portez jamais l'appareil par son cordon.
- N'essayez jamais d'ouvrir vous-même le boîtier de l'appareil.
- N'insérez pas d'objets dans le boîtier de l'appareil.
- Ne laissez jamais l'appareil sans surveillance pendant l'utilisation.
- Cet appareil doit être utilisé par du personnel qualifié dans la cuisine du restaurant, dans les cantines ou au bar, etc.
- Cet appareil ne doit pas être utilisé par des personnes ayant des capacités physiques, sensorielles ou mentales réduites, ou par des personnes qui manquent d'expérience et de connaissances.
- Cet appareil ne doit en aucun cas être utilisé par des enfants.
- Gardez l'appareil et ses connexions électriques hors de portée des enfants.
- N'utilisez jamais d'accessoires ou d'autres dispositifs que ceux fournis avec l'appareil ou recommandés par le fabricant. Le non-respect de cette consigne peut présenter un risque pour la sécurité de l'utilisateur et endommager l'appareil. Utilisez uniquement des pièces et accessoires d'origine.
- N'utilisez pas cet appareil au moyen d'une minuterie externe ou d'un système de télécommande.
- Ne placez pas l'appareil sur un objet chauffant (essence, électrique, cuisinière à charbon, etc.).
- Ne couvrez pas l'appareil en fonctionnement.
- Ne placez aucun objet sur l'appareil.
- N'utilisez pas l'appareil à proximité de flammes nues, de matériaux explosifs ou inflammables. Utilisez toujours l'appareil sur une surface horizontale, stable, propre, résistante à la chaleur et sèche.
- L'appareil ne convient pas à une installation dans une zone où un jet d'eau pourrait être utilisé.
- Laissez un espace d'au moins 20 cm autour de l'appareil pour la ventilation pendant l'utilisation.
- **AVERTISSEMENT!** Veillez à ce que toutes les ouvertures de ventilation de l'appareil ne soient pas obstruées.

## Instructions de sécurité spéciales

- Cet appareil est destiné au buffet et à un usage domestique.
-  **LA PRUDENCE ! RISQUE DE BRÛLURES ! SURFACES CHAUDES!** La température des surfaces accessibles est très élevée pendant l'utilisation. Touchez uniquement le panneau de commande, les poignées, les commutateurs, les boutons de commande du minuteur ou les boutons de commande de la température.
- Si le cordon d'alimentation est endommagé, il doit être remplacé par un cordon ou un assemblage spécial disponible auprès du fabricant ou de son agent d'entretien.
- **ATTENTION !** Ne pas remplir d'eau au-dessus du niveau MAX ou en dessous du niveau MIN.
- N'utilisez jamais cet appareil sans eau.
- Éviter de faire bouillir à sec. Cet appareil est protégé contre l'ébullition à sec par une protection contre la surchauffe.
- Cette protection contre la surchauffe éteint automatiquement l'appareil. Dans ce cas, laissez l'appareil refroidir complètement avant de le réutiliser.

## Utilisation prévue

- Cet appareil est destiné à être utilisé dans des applications domestiques et similaires telles que :
  - les espaces cuisine du personnel dans les magasins, bureaux et autres environnements de travail ;
  - maisons de ferme ;
  - par des clients dans des hôtels, motels et autres environnements résidentiels ;
  - les environnements de type chambre et petit-déjeuner ;
- L'appareil est conçu uniquement pour maintenir la soupe/les aliments préchauffés au chaud. Toute autre utilisation peut endommager l'appareil ou causer des blessures corporelles.
- L'utilisation de l'appareil à toute autre fin sera considérée comme une mauvaise utilisation de l'appareil. L'utilisateur sera seul responsable de l'utilisation inappropriée de l'appareil.

## Installation de mise à la terre

Cet appareil est classé en classe de **protection I** et doit être raccordé à une terre de protection. La mise à la terre réduit le risque de choc électrique en fournissant un fil de fuite pour le courant électrique.

Cet appareil est équipé d'un cordon d'alimentation avec fiche de mise à la terre ou de connexions électriques avec fil de mise à la terre. Les connexions doivent être correctement installées et mises à la terre.

## Principales parties du produit

(Fig. 1 à la page 4)

1. Couverture
2. Soupe/plateau alimentaire
3. Réservoir d'eau
4. Boîtier

**Remarque:** Le contenu de ce manuel s'applique à tous les éléments répertoriés, sauf indication contraire. L'apparence peut varier par rapport aux illustrations illustrées.

## Panneau de commande

(Fig. 2 à la page 5)

5. Bouton Marche/Arrêt
6. Panneau d'affichage
7. Bouton Haut
8. Bouton Bas
9. Bouton de réglage de la température

## Préparation avant utilisation

- Retirez tous les emballages et emballages de protection.
- Vérifiez que l'appareil est en bon état et avec tous les accessoires. En cas de livraison incomplète ou endommagée, veuillez contacter immédiatement le fournisseur. Dans ce cas, n'utilisez pas l'appareil.
- Nettoyez les accessoires et l'appareil avant utilisation (voir ==> Nettoyage et entretien).
- Assurez-vous que l'appareil est complètement sec.
- Placez l'appareil sur une surface horizontale, stable et résistante à la chaleur, sans risque d'éclaboussures d'eau.
- Conservez l'emballage si vous avez l'intention de ranger votre appareil à l'avenir.
- Conserver le manuel d'utilisation pour référence ultérieure.

**NOTE!** En raison des résidus de fabrication, l'appareil peut



émettre une légère odeur lors des premières utilisations. Cela est normal et n'indique aucun défaut ou danger. Assurez-vous que l'appareil est bien ventilé.

## Mode d'emploi

1. Remplissez le réservoir d'eau au-dessus du repère MIN et en dessous du repère MAX.
2. Remplissez la souпе/le gastro, pour que la bouilloire ne dépasse pas la marque MAX.
3. Branchez l'appareil à l'alimentation électrique. Un bip retentit.
4. Passez en mode préparation en appuyant sur le bouton Marche/Arrêt, le panneau d'affichage affiche la dernière température de réglage.
5. Appuyez sur la touche « Haut » ou « Bas » pour chauffer l'appareil (mode chauffage). La ligne supérieure du panneau affiche la température actuelle de l'eau, la ligne inférieure affiche le temps de fonctionnement -00 :00 (heures : minutes).
6. Réglez la température réglée en appuyant sur le bouton « Réglage de la température ». L'affichage indique la dernière température réglée. Appuyez sur le bouton « Haut » ou « Bas » pour régler la température de 1 °C d'intervalle.
7. La température sera réglée automatiquement au bout de 3 secondes et reviendra en mode chauffage.

### REMARQUE :

- Remplissez uniquement la souпе/les aliments préchauffés.
- Le réglage de température par défaut est de 85 °C pour la première fois.
- Sous le mode de réglage de la température, appuyez sur le bouton « Haut » ou « Bas » et maintenez-le enfoncé pendant 3 secondes pour régler la température à 1 °C d'intervalle.
- Appuyez sur la touche Marche/Arrêt pendant 3 secondes pour éteindre l'appareil.

## Paramètre de rémunération

1. En mode préparation, appuyez simultanément sur les boutons « Haut » et « Bas » et maintenez-les enfoncés pendant 3 secondes pour passer en mode de compensation de température.
2. La ligne supérieure du panneau d'affichage affiche la valeur de compensation actuelle, la ligne inférieure affiche « COMP ».
3. Appuyez sur le bouton « HAUT » ou « Bas » pour régler la valeur par intervalle de 1 °C.
4. La température sera réglée automatiquement au bout de 3 secondes et reviendra au mode de préparation.

### REMARQUE :

- La température de compensation par défaut à la première fois est 0.
- La plage de compensation est comprise entre -10 °C et 10 °C.

## Nettoyage et entretien

- **ATTENTION!** Débranchez toujours l'appareil de l'alimentation et refroidissez-le avant de le ranger, de le nettoyer et de l'entretenir.
- N'utilisez pas de jet d'eau ou de nettoyeur à vapeur pour le nettoyage et ne poussez pas l'appareil sous l'eau, car les pièces risquent d'être mouillées et un choc électrique pourrait en résulter.
- Si l'appareil n'est pas maintenu dans un bon état de propreté, cela peut nuire à la durée de vie 0 de l'appareil et entraîner une situation dangereuse.

## Nettoyage

- Nettoyez la surface extérieure refroidie avec un chiffon ou une éponge légèrement humidifiée avec une solution de savon doux.
- Pour des raisons d'hygiène, l'appareil doit être nettoyé avant et après utilisation.
- Évitez tout contact avec l'eau des composants électriques.
- Nettoyez l'intérieur du récipient avec un détergent non abrasif et rincez à l'eau claire.
- Nettoyer et détartrer la base de la chaudière à intervalles réguliers (voir chapitre « Détartrage »).
- Aucune pièce n'est lavable au lave-vaisselle.

## Maintenance

- Vérifiez régulièrement le fonctionnement de l'appareil pour éviter les accidents graves.
- Si vous constatez que l'appareil ne fonctionne pas correctement ou qu'il y a un problème, arrêtez de l'utiliser, éteignez-le et contactez le fournisseur.
- Tous les travaux d'entretien, d'installation et de réparation doivent être effectués par des techniciens spécialisés et autorisés, ou recommandés par le fabricant.

## Transport et stockage

- Avant de ranger l'appareil, assurez-vous toujours qu'il a été débranché de l'alimentation et complètement refroidi.
- Rangez l'appareil dans un endroit frais, propre et sec.
- Ne placez jamais d'objets lourds sur l'appareil, car cela pourrait l'endommager.
- Ne déplacez pas l'appareil lorsqu'il est en cours de fonctionnement. Débranchez l'appareil de l'alimentation électrique lorsque vous le déplacez et maintenez-le en bas.

## Détartrage

Cet appareil doit être nettoyé et détartré fréquemment. Pour maintenir cet appareil dans un état optimal et assurer son fonctionnement, il est essentiel de le détartrer régulièrement. En fonction de la dureté de l'eau et de la fréquence d'utilisation, vous devez répéter régulièrement la procédure suivante.

Pour détartrer, utilisez un agent détartrant adapté à l'appareil. Vous pouvez également utiliser du jus de citron pur, de l'acide citrique ou du vinaigre nettoyant comme agent détartrant. Pour garantir le mélange correct, lisez les instructions fournies avec l'agent. Pour le jus de citron pur ou le vinaigre de nettoyage, le mélange général s'applique à 2/3 d'eau avec 1/3 de vinaigre de nettoyage ou de jus de citron.

1. Verser la solution dans la chaudière jusqu'au niveau maximum « MAX ».
2. Chauffer la solution à température maximale pendant 15 min.
3. Attendre que la solution relâche l'accumulation.
4. Frotter légèrement et délicatement avec un pinceau à poils doux.
5. Vidangez l'eau sale.
6. Répétez les étapes 1 à 5 jusqu'à ce que l'accumulation ait été éliminée.
7. Utilisez un chiffon sec pour essuyer la solution.
8. Lorsque vous vidangez l'eau sale, laissez le robinet ouvert et rincez la chaudière à l'eau propre jusqu'à ce que le goût et l'odeur aient complètement disparu.
9. Vous pouvez maintenant réutiliser l'appareil.

**REMARQUE !** La garantie est nulle si le défaut de détartrage régulier entraîne une réduction du fonctionnement ou une défaillance de l'appareil.

## Dépannage

Si l'appareil ne fonctionne pas correctement, consultez le tableau ci-dessous pour connaître la solution. Si vous ne parvenez toujours pas à résoudre le problème, veuillez contacter le fournisseur/prestataire de services.

Problème	Cause possible	Solution possible
L'appareil ne fonctionne pas	Pas d'alimentation au niveau de la prise	Vérifier le fusible
	La fiche n'est pas branchée (correctement) sur le point d'alimentation	Vérifier la prise
L'appareil n'atteint pas la température réglée	Élément chauffant défectueux	Contacter le fournisseur
	Fusible de l'élément chauffant défectueux	
Les boutons ne répondent pas ou ne s'affichent pas	Unité de commande défectueuse	Contacter le fournisseur

## Identification du code d'erreur

Code d'erreur	Cause possible	Solution possible
E1	La température de l'appareil est trop élevée.	Retirez tous les obstacles qui entourent l'appareil et nettoyez l'intérieur de la cuve d'eau et du bac alimentaire. Débranchez l'appareil et attendez qu'il refroidisse complètement.
	L'ajout d'eau dans le réservoir d'eau peut dépasser 95 °C.	
E2	La température n'a pas augmenté de plus de 3 °C en 30 minutes.	Contacter le fournisseur
E3	Le capteur de température est cas-sé.	Contacter le fournisseur.
	L'élément chauffant cesse de fonctionner.	
REMPILIR	Pas assez d'eau à l'intérieur du réservoir d'eau.	Remplissez à nouveau le réservoir d'eau jusqu'au repère MAX.

## Garantie

Tout défaut affectant le fonctionnement de l'appareil qui devient apparent durant l'année suivant l'achat sera réparé ou remplacé gratuitement à condition que l'appareil ait été utilisé et entretenu conformément aux instructions et qu'il n'ait pas été utilisé de manière abusive ou incorrecte de quelque manière que ce soit. Vos droits statutaires ne sont pas affectés. Si l'appareil est revendiqué sous garantie, indiquez où et quand il a été acheté et incluez une preuve d'achat (par ex., reçu).

Conformément à notre politique de développement continu des produits, nous nous réservons le droit de modifier les spécifications du produit, de l'emballage et de la documentation sans préavis.

## Mise au rebut et environnement

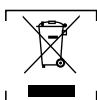

Lors de la mise hors service de l'appareil, le produit ne doit pas être mis au rebut avec d'autres déchets ménagers. Au lieu de cela, il est de votre responsabilité de jeter vos déchets en les remettant à un point de collecte désigné. Le non-respect de cette règle peut être sanctionné conformément aux réglementations applicables en matière d'élimination des déchets. La collecte et le recyclage séparés de vos déchets au moment de leur élimination contribueront à préserver les ressources naturelles et à garantir qu'ils sont recyclés d'une manière qui protège la santé humaine et l'environnement.

Pour plus d'informations sur l'endroit où vous pouvez déposer vos déchets pour recyclage, veuillez contacter votre entreprise locale de collecte des déchets. Les fabricants et les importateurs ne sont pas responsables du recyclage, du traitement et de l'élimination écologique, que ce soit directement ou par le biais d'un système public.

## ITALIANO

Gentile cliente,

**Grazie per aver acquistato questo elettrodomestico HENDI. Prima di installare e utilizzare questo apparecchio per la prima volta, leggere attentamente il presente manuale d'uso, prestando particolare attenzione alle norme di sicurezza descritte di seguito.**

## Istruzioni di sicurezza

- Utilizzare l'apparecchiatura solo per lo scopo per cui è stata progettata, come descritto nel presente manuale.
- Il produttore non è responsabile per eventuali danni causati da un funzionamento errato e da un uso improprio.
-  **PERICOLO! RISCHIO DI SCOSSE ELETTRICHE!** Non tentare di riparare l'apparecchiatura da soli. Non immergere le parti elettriche dell'apparecchiatura in acqua o altri liquidi. Non tenere mai l'apparecchiatura sotto l'acqua corrente.
- **NON UTILIZZARE MAI UN APPARECCHIO DANNEGGIATO!** Controllare regolarmente che i collegamenti elettrici e il cavo non presentino danni. Se danneggiato, scollegare l'apparecchiatura dall'alimentazione. Eventuali riparazioni devono essere eseguite solo da un fornitore o da una persona qualificata per evitare pericoli o lesioni.
- **AVVERTENZA!** Quando si posiziona l'apparecchiatura, instradare il cavo di alimentazione in modo sicuro, se necessario,



per evitare di tirare involontariamente, danneggiarsi, venire a contatto con la superficie di riscaldamento o causare un pericolo di inciampo.

- **AVVERTENZA!** Finché la spina è nella presa, l'apparecchiatura è collegata all'alimentazione.
- **AVVERTENZA!** Spegnerne SEMPRE l'apparecchiatura prima di scollegarla dall'alimentazione, dalla pulizia, dalla manutenzione o dalla conservazione.
- Collegare l'apparecchiatura solo a una presa elettrica con la tensione e la frequenza indicate sull'etichetta dell'apparecchiatura.
- Non toccare la spina/i collegamenti elettrici con le mani bagnate o umide.
- Tenere l'apparecchiatura e la spina/le connessioni elettriche lontane dall'acqua e da altri liquidi. Se l'apparecchiatura cade in acqua, rimuovere immediatamente i collegamenti dell'alimentazione. Non utilizzare l'apparecchiatura finché non è stata controllata da un tecnico certificato. La mancata osservanza di queste istruzioni causerà rischi potenzialmente letali.
- Collegare l'alimentatore a una presa elettrica facilmente accessibile in modo da poter scollegare immediatamente l'apparecchiatura in caso di emergenza.
- Assicurarsi che il cavo non entri in contatto con oggetti affilati o caldi e tenerlo lontano da fiamme libere. Non tirare mai il cavo di alimentazione per scollegarlo dalla presa, tirare sempre la spina.
- Non trasportare mai l'apparecchiatura per il cavo.
- Non tentare mai di aprire autonomamente l'alloggiamento dell'apparecchiatura.
- Non inserire oggetti nell'alloggiamento dell'apparecchiatura.
- Non lasciare mai l'apparecchiatura incustodita durante l'uso.
- Questo apparecchio deve essere utilizzato da personale qualificato in cucina del ristorante, mense o personale del bar, ecc.
- Questo apparecchio non deve essere utilizzato da persone con ridotte capacità fisiche, sensoriali o mentali o da persone che non hanno esperienza e conoscenza.
- Questo apparecchio non deve mai essere utilizzato dai bambini.
- Tenere l'apparecchiatura e i relativi collegamenti elettrici fuori dalla portata dei bambini.
- Non utilizzare mai accessori o altri dispositivi diversi da quelli forniti con l'apparecchiatura o raccomandati dal produttore. La mancata osservanza di questa indicazione potrebbe rappresentare un rischio per la sicurezza dell'utente e danneggiare l'apparecchiatura. Utilizzare solo parti e accessori originali.
- Non utilizzare l'apparecchiatura mediante un timer esterno o un sistema di controllo remoto.
- Non posizionare l'apparecchiatura su un oggetto riscaldante (benzina, elettrica, cucina a carbone, ecc.).
- Non coprire l'apparecchiatura in funzione.
- Non posizionare oggetti sopra l'apparecchiatura.
- Non utilizzare l'apparecchiatura in prossimità di fiamme libere, materiali esplosivi o infiammabili. Utilizzare sempre l'apparecchiatura su una superficie orizzontale, stabile, pulita, resistente al calore e asciutta.
- L'apparecchiatura non è adatta per l'installazione in un'area in cui è possibile utilizzare un getto d'acqua.
- Lasciare uno spazio di almeno 20 cm intorno all'apparecchiatura per la ventilazione durante l'uso.

- **AVVERTENZA!** Mantenere tutte le aperture di ventilazione dell'apparecchiatura libere da ostruzioni.

## Istruzioni di sicurezza speciali

- Questo apparecchio è destinato all'uso a buffet e domestico.
-  **CAUTELA! RISCHIO DI USTIONI! SUPERFICIE CALDE!** La temperatura delle superfici accessibili è molto elevata durante l'uso. Toccare solo il pannello di controllo, le maniglie, gli interruttori, le manopole di controllo del timer o le manopole di controllo della temperatura.
- Se il cavo di alimentazione è danneggiato, deve essere sostituito con uno speciale cavo o gruppo disponibile presso il produttore o il suo agente di assistenza.
- **ATTENZIONE!** Non riempire l'acqua oltre il livello MAX o sotto il livello MIN.
- Non utilizzare mai questo apparecchio senza acqua.
- Evitare di ebollire a secco. Questo apparecchio è fissato contro l'ebollizione a secco da una protezione contro il surriscaldamento.
- Questa protezione contro il surriscaldamento spegne automaticamente l'apparecchiatura. In tal caso, lasciare raffreddare completamente l'apparecchiatura prima di riutilizzarla.

## Uso previsto

- Questo apparecchio è destinato all'uso domestico e in applicazioni simili quali:
  - aree cucina del personale in negozi, uffici e altri ambienti di lavoro;
  - case agricole;
  - da clienti in hotel, motel e altri ambienti residenziali;
  - ambienti tipo bed and breakfast;
- L'apparecchiatura è progettata solo per mantenere calda la zuppa/gli alimenti preriscaldati. Qualsiasi altro utilizzo può causare danni all'apparecchiatura o lesioni personali.
- Il funzionamento dell'apparecchiatura per qualsiasi altro scopo deve essere considerato un uso improprio del dispositivo. L'utente sarà l'unico responsabile per l'uso improprio del dispositivo.

## Installazione di messa a terra

Questa apparecchiatura è classificata come classe di **protezione I** e deve essere collegata a una messa a terra di protezione. La messa a terra riduce il rischio di scosse elettriche fornendo un filo di fuga per la corrente elettrica.

Questo apparecchio è dotato di un cavo di alimentazione con spina di messa a terra o di collegamenti elettrici con filo di messa a terra. I collegamenti devono essere installati e messi a terra correttamente.

## Parti principali del prodotto

(Fig. 1 a pagina 4)

1. Coperchio
2. Zuppa/teglia alimentare
3. Contenitore dell'acqua
4. Alloggiamento

**Nota:** Il contenuto di questo manuale si applica a tutti gli elementi elencati, salvo diversamente specificato. L'aspetto può variare rispetto alle illustrazioni mostrate.



## Pannello di controllo

(Fig. 2 a pagina 5)

5. Pulsante Acceso/ Spento
6. Pannello di visualizzazione
7. Pulsante Su
8. Pulsante Giù
9. Pulsante di impostazione della temperatura

## Preparazione prima dell'uso

- Rimuovere tutte le confezioni protettive e l'involucro.
- Controllare che il dispositivo sia in buone condizioni e con tutti gli accessori. In caso di consegna incompleta o danneggiata, contattare immediatamente il fornitore. In questo caso, non utilizzare il dispositivo.
- Pulire gli accessori e l'apparecchiatura prima dell'uso (vedere ==> Pulizia e manutenzione).
- Assicurarsi che l'apparecchiatura sia completamente asciutta.
- Posizionare l'apparecchiatura su una superficie orizzontale, stabile e resistente al calore, sicura contro gli schizzi d'acqua.
- Conservare la confezione se si intende conservare l'apparecchiatura in futuro.
- Conservare il manuale utente per riferimento futuro.

**NOTA!** A causa dei residui di produzione, l'apparecchiatura può emettere un odore leggero durante i primi utilizzi. Ciò è normale e non indica alcun difetto o pericolo. Assicurarsi che l'apparecchiatura sia ben ventilata.

## Istruzioni operative

1. Riempire il contenitore dell'acqua al di sopra del segno MIN e al di sotto del segno MAX.
2. Riempire la zuppa/teglia di cibo, per bollitore per zuppa che non superi il segno MAX.
3. Collegare l'apparecchiatura all'alimentazione elettrica. Verrà emesso un segnale acustico.
4. Entrare in modalità preparazione premendo il pulsante Acceso/ Spento; il pannello del display mostra l'ultima temperatura di impostazione.
5. Premere il tasto "Su" o "Giù" per riscaldare l'apparecchiatura (modalità riscaldamento). La riga superiore del pannello di visualizzazione mostra la temperatura corrente dell'acqua, la riga inferiore mostra il tempo di funzionamento - 00:00(ore: minuti).
6. Regolare la temperatura impostata premendo il pulsante "Impostazione temperatura", il display mostra la temperatura impostata per ultima. Premere il pulsante "Su" o "Giù" per regolare la temperatura di un intervallo di 1 °C.
7. La temperatura verrà impostata automaticamente dopo 3 secondi e tornerà alla modalità di riscaldamento.

NOTE:

- Riempire solo la zuppa/cibo preriscaldato.
- L'impostazione predefinita della temperatura alla prima volta è 85°C.
- In modalità di impostazione della temperatura, premere e tenere premuto il pulsante "Su" o "Giù" per 3 secondi per regolare la temperatura di un intervallo di 1 °C.
- Premere il tasto Acceso/ Spento per 3 secondi per spegnere l'apparecchiatura.

## Impostazione della compensazione

1. In modalità preparazione, tenere premuti contemporaneamente i pulsanti "Su" e "Giù" per 3 secondi per accedere alla modalità di compensazione della temperatura.
2. La riga superiore del pannello di visualizzazione mostra il valore di compensazione corrente, la riga inferiore mostra "COMP".
3. Premere il pulsante "Su" o "Giù" per regolare il valore di un intervallo di 1 °C.
4. La temperatura verrà impostata automaticamente dopo 3 secondi e tornerà alla modalità di preparazione.

NOTE:

- La temperatura di compensazione predefinita alla prima volta è 0.
- L'intervallo di compensazione è compreso tra -10 °C e 10 °C.

## Pulizia e manutenzione

- **ATTENZIONE!** Scollegare sempre l'apparecchiatura dall'alimentazione e raffreddarla prima di riportarla, pulirla e sottoporla a manutenzione.
- Non utilizzare getti d'acqua o scovolino per la pulizia e non spingere l'apparecchiatura sotto l'acqua, in quanto le parti si bagnano e potrebbero verificarsi scosse elettriche.
- Se l'apparecchiatura non viene mantenuta in un buon stato di pulizia, ciò può influire negativamente sulla durata d'uso dell'apparecchiatura e causare una situazione pericolosa.

### Pulizia

- Pulire la superficie esterna raffreddata con un panno o una spugna leggermente inumiditi con una soluzione detergente delicata.
- Per motivi di igiene, l'apparecchiatura deve essere pulita prima e dopo l'uso.
- Evitare che l'acqua entri in contatto con i componenti elettrici.
- Pulire l'interno del contenitore con un detergente non abrasivo e sciacquare con acqua pulita.
- Pulire e decalcificare la base della caldaia a intervalli regolari (vedere il capitolo "Decalificazione").
- Nessuna parte può essere lavata in lavastoviglie.

### Manutenzione

- Controllare regolarmente il funzionamento dell'apparecchiatura per evitare gravi incidenti.
- Se si nota che l'apparecchiatura non funziona correttamente o che c'è un problema, smettere di usarla, spegnerla e contattare il fornitore.
- Tutti i lavori di manutenzione, installazione e riparazione devono essere eseguiti da tecnici specializzati e autorizzati o raccomandati dal produttore.

### Trasporto e stoccaggio

- Prima della conservazione, assicurarsi sempre che l'apparecchiatura sia stata scollegata dall'alimentazione e completamente raffreddata.
- Conservare l'apparecchiatura in un luogo fresco, pulito e asciutto.
- Non posizionare mai oggetti pesanti sull'apparecchiatura, in quanto ciò potrebbe danneggiarla.
- Non spostare l'apparecchiatura mentre è in funzione. Scollegare l'apparecchiatura dall'alimentazione elettrica durante lo spostamento e tenerla in basso.



## Decalcificazione

Questo apparecchio deve essere pulito e decalcificato frequentemente. Per mantenere l'apparecchiatura in condizioni ottimali e garantirne il funzionamento, è fondamentale decalcificare regolarmente l'apparecchiatura. A seconda della durezza dell'acqua e della frequenza di utilizzo, è necessario ripetere regolarmente la seguente procedura.

Per decalcificare, utilizzare un agente decalcificante adatto all'apparecchiatura. È anche possibile utilizzare succo di limone puro, acido citrico o aceto detergente come agente decalcificante. Per garantire la miscela corretta, leggere le istruzioni fornite con l'agente. Per succo di limone puro o aceto detergente, la miscela generale applica 1/3 di aceto detergente o succo di limone a 2/3 di acqua.

1. Versare la soluzione nella caldaia fino al livello massimo "MAX".
2. Riscaldare la soluzione alla temperatura massima per 15 minuti.
3. Attendere che la soluzione allenti l'accumulo.
4. Strofinare leggermente e delicatamente con una spazzola a setole morbide.
5. Scaricare l'acqua sporca.
6. Ripetere i passaggi da 1 a 5 fino a rimuovere l'accumulo.
7. Utilizzare un panno asciutto per rimuovere la soluzione.
8. Quando si scarica l'acqua sporca, lasciare aperto il rubinetto e sciacquare la caldaia con acqua pulita fino a quando il gusto e l'odore non sono completamente scomparsi.
9. Ora è possibile utilizzare nuovamente l'apparecchiatura.

**NOTA!** La garanzia è nulla se la mancata decalcificazione comporta regolarmente un funzionamento ridotto o un guasto dell'apparecchiatura.

## Risoluzione dei problemi

Se l'apparecchiatura non funziona correttamente, controllare la tabella seguente per la soluzione. Se il problema persiste, contattare il fornitore/fornitore di servizi.

Problema	Possibile causa	Possibile soluzione
L'apparecchiatura non funziona	Nessuna alimentazione alla presa	Controllare il fusibile
	La spina non è collegata (correttamente) al punto di alimentazione	Controllare la spina
L'apparecchiatura non raggiunge la temperatura impostata	Elemento riscaldante difettoso	Contattare il fornitore
	Fusibile elemento riscaldante difettoso	
I pulsanti non rispondono o non vengono visualizzati	Unità di controllo difettosa	Contattare il fornitore

## Identificazione codice di errore

Codice di errore	Possibile causa	Possibile soluzione
E1	La temperatura dell'apparecchiatura è troppo alta.	Eliminare tutti gli ostacoli che circondano l'apparecchiatura e pulire l'interno della vaschetta dell'acqua e della padella. Scollegare l'apparecchiatura, attendere che si raffreddi completamente.
	L'acqua aggiunta nel contenitore dell'acqua potrebbe superare i 95 °C.	
E2	La temperatura non è aumentata più di 3 °C entro 30 minuti.	Contattare il fornitore
E3	Il sensore di temperatura è rotto.	Contattare il fornitore.
	La resistenza smette di funzionare.	
RIEMPI-MENTO	Acqua insufficiente all'interno del contenitore dell'acqua.	Riempire nuovamente il contenitore dell'acqua fino al segno MAX.

## Garanzia

Qualsiasi difetto che comprometta la funzionalità dell'apparecchiatura che diventi evidente entro un anno dall'acquisto sarà riparato mediante riparazione o sostituzione gratuita, a condizione che l'apparecchiatura sia stata utilizzata e sottoposta a manutenzione in conformità alle istruzioni e non sia stata in alcun modo abusata o utilizzata in modo improprio. I Suoi diritti legali non sono compromessi. Se l'apparecchiatura è richiesta in garanzia, indicare dove e quando è stata acquistata e includere la prova di acquisto [ad es. ricevuta].

In linea con la nostra politica di sviluppo continuo del prodotto, ci riserviamo il diritto di modificare le specifiche del prodotto, dell'imballaggio e della documentazione senza preavviso.

## Smaltimento e ambiente

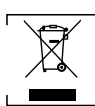

Durante lo smantellamento dell'apparecchiatura, il prodotto non deve essere smaltito con altri rifiuti domestici. Al contrario, è responsabilità dell'utente smaltire le apparecchiature di scarto consegnandole a un punto di raccolta designato. La mancata osservanza di questa regola può essere penalizzata in conformità con le normative applicabili sullo smaltimento dei rifiuti. La raccolta e il riciclaggio separati delle apparecchiature di scarto al momento dello smaltimento contribuiranno a preservare le risorse naturali e a garantire che vengano riciclate in modo da proteggere la salute umana e l'ambiente.

Per ulteriori informazioni su dove è possibile depositare i rifiuti per il riciclaggio, contattare la società locale di raccolta rifiuti. I produttori e gli importatori non si assumono alcuna responsabilità per il riciclaggio, il trattamento e lo smaltimento ecologico, né direttamente né tramite un sistema pubblico.

Stimate client,

Vă mulțumim pentru achiziționarea acestui aparat electrocasnic HENDI. Citiți cu atenție acest manual de utilizare, acordând o atenție deosebită reglementărilor de siguranță evidențiate mai jos, înainte de a instala și utiliza acest aparat pentru prima dată.

## Instrucțiuni de siguranță

- Utilizați aparatul numai în scopul pentru care a fost conceput, conform descrierii din acest manual.
- Producătorul nu este răspunzător pentru nicio daună cauzată de funcționarea incorectă și utilizarea necorespunzătoare.
-  **PERICOL! RISC DE ELECTROCUTARE!** Nu încercați să reparați aparatul singur. Nu scufundați componentele electrice ale aparatului în apă sau în alte lichide. Nu țineți niciodată aparatul sub jet de apă.
- **NU UTILIZAȚI NICIODATĂ UN APARAT DETERIORAT!** Verificați periodic conexiunile electrice și cablul pentru a depista eventualele deteriorări. Dacă este deteriorat, deconectați aparatul de la sursa de alimentare. Orice reparații trebuie efectuate numai de către un furnizor sau o persoană calificată pentru a evita pericolul sau vătămarea.
- **AVERTISMENT!** Când poziționați aparatul, direcționați cablul de alimentare în siguranță, dacă este necesar, pentru a evita tragerea accidentală, deteriorarea, contactul cu suprafața de încălzire sau riscul de împiedicare.
- **AVERTISMENT!** Atât timp cât ștecherul este în priză, aparatul este conectat la sursa de alimentare.
- **AVERTISMENT!** Opriți ÎNTOTDEAUNA aparatul înainte de a-l deconecta de la sursa de alimentare, curățare, întreținere sau depozitare.
- Conectați aparatul la o priză electrică numai cu tensiunea și frecvența menționată pe eticheta aparatului.
- Nu atingeți ștecherul/conexiunile electrice cu mâinile umede sau umede.
- Țineți aparatul și ștecherul/conexiunile la distanță de apă și alte lichide. Dacă aparatul cade în apă, scoateți imediat conexiunile sursei de alimentare. Nu utilizați aparatul până când nu a fost verificat de un tehnician certificat. Nerespectarea acestor instrucțiuni va cauza riscuri care pun viața în pericol.
- Conectați sursa de alimentare la o priză electrică ușor accesibilă, astfel încât să puteți deconecta imediat aparatul în caz de urgență.
- Asigurați-vă că cablul nu intră în contact cu obiecte ascuțite sau fierbinți și țineți-l la distanță de foc deschis. Nu trageți niciodată de cablul de alimentare pentru a-l scoate din priză, trageți întotdeauna de fișă.
- Nu transportați niciodată aparatul de cablu.
- Nu încercați niciodată să deschideți singur carcasa aparatului.
- Nu introduceți obiecte în carcasa aparatului.
- Nu lăsați niciodată aparatul nesupravegheat în timpul utilizării.
- Acest aparat trebuie utilizat de personal instruit în bucătăria restaurantului, cantinelor sau barului etc.
- Acest aparat nu trebuie utilizat de persoane cu capacități fizice, senzoriale sau mentale reduse sau de persoane care nu au experiență și cunoștințe suficiente.
- Acest aparat nu trebuie utilizat de copii în niciun caz.
- Nu lăsați aparatul și conexiunile sale electrice la îndemâna

copiilor.

- Nu utilizați niciodată accesorii sau alte dispozitive suplimentare în afară de cele furnizate împreună cu aparatul sau recomandate de producător. Nerespectarea acestei instrucțiuni poate reprezenta un risc pentru utilizator și poate deteriora aparatul. Utilizați numai piese și accesorii originale.
- Nu utilizați acest aparat cu ajutorul unui cronometru extern sau al unui sistem de telecomandă.
- Nu așezați aparatul pe un obiect de încălzire (benzină, electrică, aragaz cu cărbune etc.).
- Nu acoperiți aparatul în timpul funcționării.
- Nu așezați obiecte pe aparat.
- Nu utilizați aparatul în apropierea flăcărilor deschise, a materialelor explozive sau inflamabile. Utilizați întotdeauna aparatul pe o suprafață orizontală, stabilă, curată, rezistentă la căldură și uscată.
- Aparatul nu poate fi instalat într-o zonă în care poate fi utilizat un jet de apă.
- Lăsați un spațiu de cel puțin 20 cm în jurul aparatului pentru ventilare în timpul utilizării.
- **AVERTISMENT!** Păstrați toate orificiile de ventilație de pe aparat ferite de obstrucții.

## Instrucțiuni speciale privind siguranța

- Acest aparat este conceput pentru uz casnic și la bufet.
-  **PRECAUȚIE! RISC DE ARSURI! SUPRAFEȚE FIERBINȚI!** Temperatura suprafețelor accesibile este foarte ridicată în timpul utilizării. Atingeți numai panoul de comandă, mânerurile, comutatoarele, butoanele de comandă a cronometrului sau butoanele de comandă a temperaturii.
- În cazul în care cablul de alimentare este deteriorat, acesta trebuie înlocuit cu un cablu special sau cu un ansamblu disponibil de la producător sau de la agentul său de service.
- **ATENȚIE!** Nu umpleți cu apă peste nivelul MAX sau sub nivelul MIN.
- Nu utilizați niciodată acest aparat fără apă.
- Evitați fierberea uscată. Acest aparat este protejat împotriva fierberii uscate prin intermediul unei protecții la supraîncălzire.
- Această protecție la supraîncălzire oprește automat aparatul. În acest caz, lăsați aparatul să se răcească complet înainte de a-l utiliza din nou.

## Domeniu de utilizare

- Acest aparat este destinat utilizării în aplicații casnice și similare, cum ar fi:
  - zonele de bucătărie pentru personal din magazine, birouri și alte medii de lucru;
  - case de ferme;
  - de către clienții din hoteluri, moteluri și alte medii de tip rezidențial;
  - tip de cazare cu mic dejun;
- Aparatul este conceput numai pentru a păstra supra/alimentele încălzite. Orice altă utilizare poate duce la deteriorarea aparatului sau la vătămarea corporală.
- Utilizarea aparatului în orice alt scop va fi considerată o utilizare incorectă a dispozitivului. Utilizatorul va fi singurul responsabil pentru utilizarea necorespunzătoare a dispozitivului.



## Instalarea împământării

Acest aparat este clasificat ca fiind din clasa de protecție I și trebuie conectat la o împământare de protecție. Împământarea reduce riscul de electrocutare prin asigurarea unui fir de evacuare pentru curentul electric.

Acest aparat este dotat cu un cablu de alimentare cu șteacău cu împământare sau conexiuni electrice cu cablu de împământare. Conexiunile trebuie instalate și împământate corespunzător.

## Principalele componente ale produsului

(Fig. 1 de la pagina 4)

1. Capac
2. Cratiță pentru supă/alimente
3. Vas pentru apă
4. Carcasă

**Observație:** Conținutul acestui manual se aplică tuturor articolelor listate, cu excepția cazului în care se specifică altfel. Aspectul poate varia față de ilustrațiile prezentate.

## Panou de comandă

(Fig. 2 de la pagina 5)

5. Buton PORNIT/OPRIT
6. Panou de afișare
7. Butonul Sus
8. Butonul Jos
9. Butonul de setare a temperaturii

## Pregătirea înainte de utilizare

- Îndepărtați toate ambalajele și ambalajele de protecție.
- Verificați dacă dispozitivul este în stare bună și cu toate accesoriile. În cazul unei livrări incomplete sau deteriorate, vă rugăm să contactați imediat furnizorul. În acest caz, nu utilizați dispozitivul.
- Curățați accesoriile și aparatul înainte de utilizare (consultați => Curățare și întreținere).
- Asigurați-vă că aparatul este complet uscat.
- Puneți aparatul pe o suprafață orizontală, stabilă și rezistentă la căldură, care este sigură împotriva stropirii cu apă.
- Păstrați ambalajul dacă intenționați să depozitați aparatul în viitor.
- Păstrați manualul de utilizare pentru consultare ulterioară.

**NOTĂ!** Din cauza reziduurilor rezultate din fabricație, aparatul poate emite un miros ușor în timpul primelor câteva utilizări. Acest lucru este normal și nu indică niciun defect sau pericol. Asigurați-vă că aparatul este bine aerisit.

## Instrucțiuni de utilizare

1. Umpleți vasul pentru apă peste marcajul MIN și sub marcajul MAX.
2. Umpleți caserola cu supă/alimente, pentru fierbătorul de supă nu peste marcajul MAX.
3. Conectați aparatul la sursa de alimentare. Se va auzi un semnal sonor.
4. Intrați în modul de pregătire apăsând butonul PORNIT/OPRIT, panoul de afișaj indică ultima temperatură setată.
5. Apăsăți butonul „În sus” sau „În jos”, aparatul încălzește (modul de încălzire). Rândul superior al panoului de afișaj indică temperatura curentă a apei, rândul inferior indică timpul de funcționare - 00:00 (ore : minute).
6. Reglați temperatura setată apăsând butonul „Setare tem-

peratură”, afișajul indică ultima temperatură setată. Apăsăți butonul „În sus” sau „În jos” pentru a regla temperatura la intervalul de 1°C.

7. Temperatura va fi setată automat după 3 secunde și va reveni la modul de încălzire.

NOTĂ:

- Umpleți numai supa/alimentele preîncălzite.
- Setarea implicită pentru prima dată a temperaturii este 85°C.
- În modul de setare a temperaturii, apăsați și mențineți apăsat butonul „În sus” sau „În jos” timp de 3 secunde pentru a regla rapid temperatura la intervalul de 1°C.
- Apăsăți butonul PORNIT/OPRIT timp de 3 secunde pentru a opri aparatul.

## Setarea compensației

1. În modul așteptare, apăsați și țineți apăsată simultan butoanele „În sus” și „În jos” timp de 3 s pentru a intra în modul de compensare a temperaturii.
2. Rândul de sus al panoului de afișaj indică valoarea curentă de compensare, rândul de jos indică „COMP”.
3. Apăsăți butonul „În sus” sau „În jos” pentru a regla valoarea la intervalul de 1°C.
4. Apăsăți butonul PORNIT/OPRIT pentru a confirma și a reveni la modul standby. Dacă nu se efectuează nicio operație timp de 3 s, valoarea va fi setată automat.

NOTĂ:

- Temperatura implicită de compensare la prima dată este 0.
- Intervalul de compensare este între -10°C și 10°C.

## Curățare și întreținere

- **ATENȚIE!** Deconectați întotdeauna aparatul de la sursa de alimentare și răciți-l înainte de depozitare, curățare și întreținere.
- Nu utilizați jet de apă sau un aparat de curățat cu aburi pentru curățare și nu împingeți aparatul sub apă, deoarece componentele se vor uda și se pot produce șocuri electrice.
- Dacă aparatul nu este păstrat într-o stare bună de curățenie, acest lucru poate afecta negativ durata de viață a aparatului și poate duce la o situație periculoasă.

## Curățare

- Curățați suprafața exterioară răcită cu o lavetă sau un burete ușor umezit cu o soluție slabă de săpun.
- Din motive de igienă, aparatul trebuie curățat înainte și după utilizare.
- Evitați contactul cu apa al componentelor electrice.
- Curățați interiorul recipientului cu un detergent neabraziv și clătiți cu apă curată.
- Curățați și decalcificați baza boilerului la intervale regulate (consultați capitolul „Decalcifierea”).
- Nicio piesă nu poate fi spălată în mașina de spălat vase.

## Întreținere

- Verificați regulat funcționarea aparatului pentru a preveni accidentele grave.
- Dacă vedeți că aparatul nu funcționează corespunzător sau că există o problemă, opriți-l și contactați furnizorul.
- Toate lucrările de întreținere, instalare și reparații trebuie efectuate de tehnicienii specializați și autorizați sau recomandați de producător.



## Transport și depozitare

- Înainte de depozitare, asigurați-vă întotdeauna că aparatul a fost deconectat de la sursa de alimentare și s-a răcit complet.
- Depozitați aparatul într-un loc răcoros, curat și uscat.
- Nu puneți niciodată obiecte grele pe aparat, deoarece acesta se poate deteriora.
- Nu mutați aparatul în timp ce acesta este în funcțiune. Deconectați aparatul de la sursa de alimentare când îl mutați și țineți-l în partea de jos.

## Detartrare

Acest aparat trebuie curățat și decalcificat frecvent. Pentru a menține aparatul în stare optimă și pentru a-i asigura funcționarea, este esențial să îl decalcificați în mod regulat. În funcție de duritatea apei și de frecvența de utilizare, trebuie să repetați regulat următoarea procedură.

Pentru a decalcifica utilizați un agent de decalcifiere adecvat pentru aparat. De asemenea, puteți folosi suc de lămâie pur, acid citric sau oțet de curățare ca agent de decalcifiere. Pentru a asigura un amestec adecvat, citiți instrucțiunile furnizate împreună cu agentul. Pentru suc de lămâie pur sau oțet de curățare, amestecul general aplică 1/3 de oțet de curățare sau suc de lămâie la 2/3 de apă.

1. Turnați soluția în boiler la nivelul maxim „MAX”.
2. Încălziți soluția la temperatura maximă timp de 15 minute.
3. Așteptați pentru a permite soluției să se desprindă de acumulare.
4. Frecați ușor și ușor cu o perie cu peri moi.
5. Scurgeți apa murdară.
6. Repetați pașii 1-5 până la îndepărtarea acumulării.
7. Utilizați o cârpă uscată pentru a șterge soluția.
8. Când evacuați apa murdară, lăsați robinetul deschis și clătiți boilerul cu apă curată până când gustul și mirosul sunt complet eliminate.
9. Acum puteți utiliza din nou aparatul.

**NOTĂ!** Garanția este nulă dacă decalcifierea regulată duce la o funcționare redusă sau la defectarea aparatului.

## Depanare

Dacă aparatul nu funcționează corespunzător, verificați tabelul de mai jos pentru a găsi soluția. Dacă în continuare nu puteți rezolva problema, vă rugăm să contactați furnizorul/furnizorul de servicii.

Problemă	Cauză posibilă	Soluție posibilă
Aparatul nu funcționează	Nu există alimentare la priză	Verificați siguranța
	Fișa nu este conectată (corect) la punctul de alimentare	Verificați ștecherul
Aparatul nu atinge temperatura setată	Element de încălzire defect	Contactați furnizorul
	Siguranță element de încălzire defectă	
Butoanele nu răspund sau nu afișează	Unitatea de comandă este defectă	Contactați furnizorul

## Identificarea codului de eroare

Cod de eroare	Cauză posibilă	Soluție posibilă
E1	Temperatura aparatului este prea ridicată.	Curățați toate obstacolele care se află în jurul aparatului și curățați interiorul vasului cu apă și al vasului cu alimente. Scoateți aparatul din priză, așteptați să se răcească complet.
	Apa adăugată în vasul pentru apă poate depăși 95 °C.	
E2	Temperatura nu a crescut mai mult de 3°C în decurs de 30 de minute.	Contactați furnizorul
E3	Senzorul de temperatură este defect.	Contactați furnizorul.
	Elementul de încălzire nu mai funcționează.	
UMPLERE	Nu există suficientă apă în interiorul vasului pentru apă.	Umpleți din nou oala de apă până la marcajul MAX.

## Garanție

Orice defect care afectează funcționalitatea aparatului care devine evident în termen de un an de la achiziție va fi reparat prin reparații gratuite sau înlocuire, cu condiția ca aparatul să fi fost utilizat și întreținut în conformitate cu instrucțiunile și să nu fi fost abuzat sau utilizat necorespunzător în niciun fel. Drepturile dvs. legale nu sunt afectate. Dacă aparatul este revendicat în garanție, specificați unde și când a fost achiziționat și includeți dovada achiziționării (de ex. chitanță).

În conformitate cu politica noastră de dezvoltare continuă a produselor, ne rezervăm dreptul de a modifica fără preaviz produsul, ambalajul și specificațiile documentației.

## Aruncați și protejați mediul înconjurător



La scoaterea din uz a aparatului, produsul nu trebuie eliminat împreună cu alte deșeuri menajere. În schimb, este responsabilitatea dvs. să eliminați deșeurile de echipamente prin predarea acestora la un punct de colectare desemnat. Nerespectarea acestei reguli poate fi penalizată în conformitate cu regulamentele aplicabile privind eliminarea deșeurilor. Colectarea și reciclarea separată a deșeurilor dvs. de echipamente la momentul eliminării va ajuta la conservarea resurselor naturale și va asigura reciclarea acestora într-o manieră care protejează sănătatea umană și mediul înconjurător.

Pentru mai multe informații despre locul în care vă puteți lăsa deșeurile pentru reciclare, vă rugăm să contactați compania locală de colectare a deșeurilor. Producătorii și importatorii nu își asumă responsabilitatea pentru reciclarea, tratarea și eliminarea ecologică, fie direct, fie printr-un sistem public.



**Αγαπητέ πελάτη,**

**Σας ευχαριστούμε που αγοράσατε αυτή τη συσκευή HENDI. Διαβάστε προσεκτικά αυτό το εγχειρίδιο χρήστη, δίνοντας ιδιαίτερα προσοχή στους κανονισμούς ασφαλείας που περιγράφονται παρακάτω, πριν από την πρώτη εγκατάσταση και χρήση αυτής της συσκευής.**

**Οδηγίες ασφαλείας**

- Χρησιμοποιείτε τη συσκευή μόνο για τον προβλεπόμενο σκοπό για τον οποίο σχεδιάστηκε, όπως περιγράφεται στο παρόν εγχειρίδιο.
- Ο κατασκευαστής δεν φέρει ευθύνη για τυχόν ζημιές που προκλήθηκαν από εσφαλμένη λειτουργία και ακατάλληλη χρήση.
-  **ΚΙΝΔΥΝΟΣ! ΚΙΝΔΥΝΟΣ ΗΛΕΚΤΡΟΠΛΗΞΙΑΣ!** Μην επιχειρήσετε να επισκευάσετε τη συσκευή μόνοι σας. Μην εμβαθίζετε τα ηλεκτρικά μέρη της συσκευής σε νερό ή άλλα υγρά. Μην κρατάτε ποτέ τη συσκευή κάτω από τρεχούμενο νερό.
- **ΜΗ ΧΡΗΣΙΜΟΠΟΙΕΙΤΕ ΠΟΤΕ ΣΥΣΚΕΥΗ ΠΟΥ ΈΧΕΙ ΥΠΟΣΤΕΙ ΖΗΜΙΑ!** Ελέγχετε τακτικά τις ηλεκτρικές συνδέσεις και το καλώδιο για τυχόν ζημιές. Σε περίπτωση ζημιάς, αποσυνδέστε τη συσκευή από την παροχή ρεύματος. Οποιοδήποτε επισκευές πρέπει να πραγματοποιούνται μόνο από προμηθευτή ή εξειδικευμένο άτομο για την αποφυγή κινδύνου ή τραυματισμού.
- **ΠΡΕΙΔΟΠΟΙΗΣΗ!** Κατά την τοποθέτηση της συσκευής, δρομολογήστε το καλώδιο ρεύματος με ασφάλεια, εάν είναι απαραίτητο, για να αποφύγετε τυχόν ακούσιο τράβηγμα, ζημιά, επαφή με την επιφάνεια θέρμανσης ή κίνδυνο παρασπάτηματος.
- **ΠΡΕΙΔΟΠΟΙΗΣΗ!** Εφόσον το φως είναι στην πρίζα, η συσκευή είναι συνδεδεμένη στην παροχή ρεύματος.
- **ΠΡΕΙΔΟΠΟΙΗΣΗ!** Ανεργονοποιείτε ΠΑΝΤΟΤΕ τη συσκευή πριν από την αποσύνδεση από την παροχή ρεύματος, τον καθαρισμό, τη συντήρηση ή την αποθήκευση.
- Συνδέστε τη συσκευή μόνο σε πρίζα με την τάση και τη συχνότητα που αναφέρονται στην ετικέτα της συσκευής.
- Μην αγγίζετε το φως/τις ηλεκτρικές συνδέσεις με βρεγμένα ή υγρά χέρια.
- Διατηρείτε τη συσκευή και το φως/τις ηλεκτρικές συνδέσεις μακριά από νερό και άλλα υγρά. Εάν η συσκευή πέσει σε νερό, αφαιρέστε αμέσως τις συνδέσεις τροφοδοσίας. Μην χρησιμοποιείτε τη συσκευή μέχρι να ελεγχθεί από πιστοποιημένο τεχνικό. Η μη τήρηση αυτών των οδηγιών θα προκαλέσει κινδύνους ασφαλείας για τη ζωή.
- Συνδέστε το τροφοδοτικό σε μια εύκολα προσβάσιμη πρίζα, ώστε να μπορείτε να αποσυνδέσετε τη συσκευή αμέσως σε περίπτωση έκτακτης ανάγκης.
- Βεβαιωθείτε ότι το καλώδιο δεν έρχεται σε επαφή με αιχμηρά ή ζεστά αντικείμενα και φυλάξτε το μακριά από ανοικτή φωτιά. Μην τραβάτε ποτέ το καλώδιο ρεύματος για να το αποσυνδέσετε από την πρίζα, αλλά να τραβάτε πάντα το φως.
- Μην μεταφέρετε ποτέ τη συσκευή από το καλώδιό της.
- Μην προσπαθήσετε ποτέ να ανοίξετε μόνοι σας το περίβλημα της συσκευής.
- Μην εισάγετε αντικείμενα στο περίβλημα της συσκευής.
- Μην αφήνετε ποτέ τη συσκευή χωρίς επίβλεψη κατά τη διάρκεια της χρήσης.
- Ο χειρισμός της συσκευής αυτής πρέπει να γίνεται από εκπαιδευμένο προσωπικό στην κουζίνα του εστιατορίου, σε καντίνες ή σε μπαρ κ.λπ.
- Η συσκευή αυτή δεν πρέπει να χρησιμοποιείται από άτομα με

μειωμένες οσμητικές, αισθητηριακές ή πνευματικές ικανότητες ή άτομα με έλλειψη εμπειρίας και γνώσης.

- Η συσκευή αυτή δεν πρέπει σε καμία περίπτωση να χρησιμοποιείται από παιδιά.
- Διατηρείτε τη συσκευή και τις ηλεκτρικές της συνδέσεις μακριά από παιδιά.
- Μην χρησιμοποιείτε ποτέ εξαρτήματα ή πρόσθετες συσκευές εκτός από αυτές που παρέχονται με τη συσκευή ή συνιστώνται από τον κατασκευαστή. Διαφορετικά, μπορεί να υπάρξει κίνδυνος για την ασφάλεια του χρήστη και να προκληθεί ζημιά στη συσκευή. Χρησιμοποιείτε μόνο γνήσια εξαρτήματα και παρελκόμενα.
- Μην χρησιμοποιείτε αυτή τη συσκευή με εξωτερικό χρονοδιακόπτη ή σύστημα τηλεχειρισμού.
- Μην τοποθετείτε τη συσκευή πάνω σε θερμαντικό αντικείμενο (βενζινοκίνητο, ηλεκτρικό, κάρβουνο κ.λπ.).
- Μην καλύπτετε τη συσκευή σε λειτουργία.
- Μην τοποθετείτε αντικείμενα πάνω στη συσκευή.
- Μην χρησιμοποιείτε τη συσκευή ενάντια σε γυμνές φλόγες, εκρηκτικά ή εύφλεκτα υλικά. Να χειρίζεστε πάντα τη συσκευή σε οριζόντιο, σταθερό, καθαρό, ανθεκτικό στη θερμότητα και στεγνή επιφάνεια.
- Η συσκευή δεν είναι κατάλληλη για εγκατάσταση σε χώρο όπου μπορεί να χρησιμοποιηθεί πίδακας νερού.
- Αφήστε χώρο τουλάχιστον 20 cm γύρω από τη συσκευή για εξαερισμό κατά τη χρήση.
- **ΠΡΕΙΔΟΠΟΙΗΣΗ!** Διατηρείτε όλα τα ανοίγματα εξαερισμού στη συσκευή ελεύθερα από εμπόδια.

**Ειδικές οδηγίες ασφαλείας**

- Αυτή η συσκευή προορίζεται για χρήση σε μπουφέ και για οικιακή χρήση.
-  **ΠΡΟΣΟΧΗ! ΚΙΝΔΥΝΟΣ ΕΓΚΑΥΜΑΤΩΝ! ΘΕΡΜΕΣ ΕΠΙΦΑΝΕΙΕΣ!** Η θερμοκρασία των προσβάσιμων επιφανειών είναι πολύ υψηλή κατά τη χρήση. Αγγίξτε μόνο τον πίνακα ελέγχου, τις λαβές, τους διακόπτες, τους διακόπτες χρονοδιακόπτη ή τους διακόπτες θερμοκρασίας.
- Εάν το καλώδιο τροφοδοσίας έχει υποστεί ζημιά, πρέπει να αντικατασταθεί από ειδικό καλώδιο ή συγκρότημα που διατίθεται από τον κατασκευαστή ή τον αντιπροσωπο σέρβις.
- **ΠΡΟΣΟΧΗ!** Μην γεμίζετε με νερό πάνω από τη στάθμη MAX ή κάτω από τη στάθμη MIN.
- Μην χρησιμοποιείτε ποτέ αυτή τη συσκευή χωρίς νερό.
- Αποφύγετε το βράσιμο. Αυτή η συσκευή είναι ασφαλισμένη έναντι του βρασμού και της υπερθέρμανσης.
- Αυτή η προστασία υπερθέρμανσης απενεργοποιεί αυτόματα τη συσκευή. Σε αυτή την περίπτωση, αφήστε τη συσκευή να κρυώσει εντελώς πριν τη χρησιμοποιήσετε ξανά.

**Προβλεπόμενη χρήση**

- Αυτή η συσκευή προορίζεται για οικιακή χρήση και παρόμοιες εφαρμογές, όπως:
  - χώροι κουζίνας προσωπικού σε καταστήματα, γραφεία και άλλα εργασιακά περιβάλλοντα,
  - αγροτικές κατοικίες,
  - από πελάτες σε ξενοδοχεία, μοτέλ και άλλα περιβάλλοντα στέγασης,
  - περιβάλλον με κλίνες και τύπους πρωινού,
- Η συσκευή έχει σχεδιαστεί μόνο για να διατηρεί ζεστή την προθερμασμένη σούπα/τρόφιμα. Οποιαδήποτε άλλη χρήση μπορεί να προκαλέσει ζημιά στη συσκευή ή τραυματισμό.



- Η λειτουργία της συσκευής για οποιονδήποτε άλλο σκοπό θα πρέπει να θεωρείται εσφαλμένη χρήση της συσκευής. Ο χρήστης θα είναι αποκλειστικά υπεύθυνος για την ακατάλληλη χρήση της συσκευής.

## Εγκατάσταση γείωσης

Αυτή η συσκευή έχει ταξινομηθεί ως κατηγορίας **προστασίας Ι** και πρέπει να συνδεθεί σε προστατευτική γείωση. Η γείωση μειώνει τον κίνδυνο ηλεκτροπληξίας παρέχοντας ένα καλώδιο διαφυγής για το ηλεκτρικό ρεύμα.

Αυτή η συσκευή διαθέτει καλώδιο ρεύματος με βύσμα γείωσης ή ηλεκτρικές συνδέσεις με καλώδιο γείωσης. Οι συνδέσεις πρέπει να είναι σωστά εγκατεστημένες και γειωμένες.

## Κύρια μέρη του προϊόντος

(Εικ. 1 στη σελίδα 4)

1. Καπάκι
2. Σούπα/δισκάκι φαγητού
3. Δοχείο νερού
4. Περίβλημα

**Παρατήρηση:** Το περιεχόμενο αυτού του εγχειριδίου ισχύει για όλα τα στοιχεία που αναφέρονται, εκτός εάν ορίζεται διαφορετικά. Η εμφάνιση μπορεί να διαφέρει από τις εικόνες που εμφανίζονται.

## Πίνακας ελέγχου

(Εικ. 2 στη σελίδα 5)

5. Κομπι ON/OFF
6. Οθόνη
7. Κομπι μετακίνησης προς τα επάνω
8. Κομπι Κάτω
9. Κομπι ρύθμισης θερμοκρασίας

## Προετοιμασία πριν από τη χρήση

- Αφαιρέστε όλη την προστατευτική συσκευασία και το περιτύλιγμα.
- Ελέγξτε ότι η συσκευή είναι σε καλή κατάσταση και με όλα τα παρελκόμενα. Σε περίπτωση ατελούς ή κατεστραμμένης παράδοσης, επικοινωνήστε αμέσως με τον προμηθευτή. Σε αυτή την περίπτωση, μη χρησιμοποιείτε τη συσκευή.
- Καθαρίστε τα εξαρτήματα και τη συσκευή πριν από τη χρήση (βλ. => Καθαρισμός και συντήρηση).
- Βεβαιωθείτε ότι η συσκευή είναι εντελώς στεγνή.
- Τοποθετήστε τη συσκευή σε οριζόντια, σταθερή και ανθεκτική στη θερμότητα επιφάνεια, η οποία είναι ασφαλής για πιπιλιές νερού.
- Φυλάξτε τη συσκευασία εάν σκοπεύετε να αποθηκεύσετε τη συσκευή σας στο μέλλον.
- Φυλάξτε το εγχειρίδιο χρήσης για μελλοντική αναφορά.

**ΣΗΜΕΙΩΣΗ!** Λόγω υπολειμμάτων από την κατασκευή, η συσκευή μπορεί να εκπέμπει ελαφριά οσμή κατά τη διάρκεια των πρώτων λίγων χρήσεων. Αυτό είναι φυσιολογικό και δεν υποδεικνύει κανένα ελάττωμα ή κίνδυνο. Βεβαιωθείτε ότι η συσκευή αερίζεται καλά.

## Οδηγίες λειτουργίας

1. Γεμίστε το δοχείο νερού πάνω από την ένδειξη MIN και κάτω από την ένδειξη MAX.
2. Γεμίστε το γιγάνι σούπας/τροφής, για βραστήρα σούπας που δεν υπερβαίνει το σημάδι MAX.

3. Συνδέστε τη συσκευή στην παροχή ρεύματος. Θα ακουστεί ένα ηχητικό σήμα.
4. Μεταβείτε στη λειτουργία προετοιμασίας πατώντας το κουμπι ON/OFF. Στην οθόνη εμφανίζεται η τελευταία ρύθμιση θερμοκρασίας.
5. Πιέστε το πλήκτρο «ΕΠΑΝΩ» ή «Κάτω», η συσκευή θερμαίνεται (λειτουργία θέρμανσης). Στην επάνω σειρά της οθόνης εμφανίζεται η τρέχουσα θερμοκρασία νερού, στην κάτω σειρά εμφανίζεται ο χρόνος λειτουργίας - 00:00 (ώρες: λεπτά).
6. Ρυθμίστε τη ρυθμισμένη θερμοκρασία πατώντας το κουμπι «Ρύθμιση θερμοκρασίας». Στην οθόνη εμφανίζεται η τελευταία ρυθμισμένη θερμοκρασία. Πατήστε το κουμπι «ΕΠΑΝΩ» ή «Κάτω» για να ρυθμίσετε τη θερμοκρασία κατά διάστημα 1°C.
7. Η θερμοκρασία ρυθμίζεται αυτόματα μετά από 3 δευτ. και επιστρέφει στη λειτουργία θέρμανσης.

ΣΗΜΕΙΩΣΗ:

- Γεμίστε μόνο την προθερμασμένη σούπα/τρόφιμα.
- Η προεπιλεγμένη ρύθμιση θερμοκρασίας την πρώτη φορά είναι 85°C.
- Στη λειτουργία ρύθμισης θερμοκρασίας, πατήστε και κρατήστε πατημένο το κουμπι «Πάνω» ή «Κάτω» για 3 δευτερόλεπτα για να ρυθμίσετε γρήγορα τη θερμοκρασία κατά διάστημα 1°C.
- Πιέστε το κουμπι ON/OFF για 3 δευτερόλεπτα για να απενεργοποιήσετε τη συσκευή.

## Ρύθμιση αντιστάθμισης

1. Στη λειτουργία προετοιμασίας, πατήστε παρατεταμένα το κουμπι «Πάνω» και «Κάτω» ταυτόχρονα για 3 δευτερόλεπτα για να εισέλθετε στη λειτουργία αντιστάθμισης θερμοκρασίας.
  2. Στην επάνω σειρά της οθόνης εμφανίζεται η τρέχουσα τιμή αντιστάθμισης, ενώ στην κάτω σειρά εμφανίζεται η ένδειξη «COMP».
  3. Πατήστε το κουμπι «ΕΠΑΝΩ» ή «Κάτω» για να ρυθμίσετε την τιμή κατά διάστημα 1°C.
  4. Η θερμοκρασία θα ρυθμιστεί αυτόματα μετά από 3 δευτερόλεπτα και θα επιστρέψει στη λειτουργία προετοιμασίας.
- ΣΗΜΕΙΩΣΗ:
- Η προεπιλεγμένη θερμοκρασία αντιστάθμισης την πρώτη φορά είναι 0.
  - Το εύρος αντιστάθμισης είναι -10°C έως 10°C.

## Καθαρισμός και συντήρηση

- **ΠΡΟΣΟΧΗ!** Αποσυνδέστε πάντα τη συσκευή από την παροχή ρεύματος και την ψύξτε πριν από την αποθήκευση, τον καθαρισμό και τη συντήρηση.
- Μην χρησιμοποιείτε πίδακα νερού ή ατμοκαθαριστή για τον καθαρισμό και μην πιέζετε τη συσκευή κάτω από το νερό, καθώς τα εξαρτήματα θα βραχούν και μπορεί να προκληθεί ηλεκτροπληξία.
- Εάν η συσκευή δεν διατηρείται σε καλή κατάσταση καθαριότητας, αυτό μπορεί να επηρεάσει αρνητικά τη διάρκεια ζωής 0 της συσκευής και να οδηγήσει σε επικίνδυνη κατάσταση.

## Καθαρισμός

- Καθαρίστε την κρύα εξωτερική επιφάνεια με ένα πανί ή σφουγγάρι ελαφρώς νοτισμένο με ήπιο διάλυμα σαπουνιού.
- Για λόγους υγιεινής, η συσκευή πρέπει να καθαρίζεται πριν και μετά τη χρήση.
- Αποφύγετε την επαφή του νερού με τα ηλεκτρικά εξαρτήματα.
- Καθαρίστε το εσωτερικό του δοχείου με μπ αποξέστικό απορρυπαντικό και ξεπλύνετε με καθαρό νερό.



- Καθαρίζετε και αφαιρείτε τα άλατα της βάσης του λέβητα ανά τακτά χρονικά διαστήματα (δείτε το κεφάλαιο «Αφαλάτωση»).
- Κανένα εξάρτημα δεν είναι ασφαλές για πλύσιμο σε πλυντήριο πιάτων.

### Συντήρηση

- Ελέγχετε τακτικά τη λειτουργία της συσκευής για την αποφυγή σοβαρών ατυχημάτων.
- Εάν διαπιστώσετε ότι η συσκευή δεν λειτουργεί σωστά ή ότι υπάρχει πρόβλημα, σταματήστε να τη χρησιμοποιείτε, απενεργοποιήστε την και επικοινωνήστε με τον προμηθευτή.
- Όλες οι εργασίες συντήρησης, εγκατάστασης και επισκευής πρέπει να πραγματοποιούνται από εξειδικευμένους και εξουσιοδοτημένους τεχνικούς ή να συσταίνονται από τον κατασκευαστή.

### Μεταφορά και αποθήκευση

- Πριν από την αποθήκευση, να βεβαιώνετε πάντα ότι η συσκευή έχει αποσυνδεθεί από την παροχή ρεύματος και έχει κρνώσει εντελώς.
- Αποθηκεύστε τη συσκευή σε δροσερό, καθαρό και στεγνό χώρο.
- Μην τοποθετείτε ποτέ βαριά αντικείμενα επάνω στη συσκευή, καθώς μπορεί να προκληθεί ζημιά σε αυτήν.
- Μην μετακινείτε τη συσκευή ενώ βρισκείται σε λειτουργία. Αποσυνδέστε τη συσκευή από την παροχή ρεύματος κατά τη μετακίνηση και κρατήστε την στο κάτω μέρος.

### Αφαίρεση αλάτων

Αυτή η συσκευή πρέπει να καθαρίζεται και να αφαλάτωναται συχνά. Για να διατηρήσετε αυτή τη συσκευή σε άριστη κατάσταση και για να διασφαλίσετε τη λειτουργία της, είναι σημαντικό να αφαιρείτε τα άλατα της συσκευής σε τακτική βάση. Ανάλογα με τη σκληρότητα του νερού και τη συχνότητα χρήσης, πρέπει να επαλαμβάνετε τακτικά την ακόλουθη διαδικασία.

Για την αφαλάτωση, χρησιμοποιήστε ένα προϊόν αφαλάτωσης που είναι κατάλληλο για τη συσκευή. Μπορείτε επίσης να χρησιμοποιήσετε καθαρό χυμό λεμονιού, κτρικό οξύ ή ξύδι καθαρισμού ως μέσο αφαίρεσης αλάτων. Για να διασφαλίσετε το σωστό μείγμα, διαβάστε τις οδηγίες που παρέχονται με τον παράγοντα. Για καθαρό χυμό λεμονιού ή ξύδι καθαρισμού, το γενικό μείγμα εφαρμόζεται το 1/3 του καθαρισμού ξυδιού ή του χυμού λεμονιού στα 2/3 του νερού.

1. Ρίξτε το διάλυμα στον λέβητα έως το μέγιστο επίπεδο «MAX».
2. Θερμάνετε το διάλυμα κατά μέγιστη θερμοκρασία για 15 λεπτά.
3. Περιμένετε για να μπορέσει το διάλυμα να χαλαρώσει τη συσώρευση.
4. Τρίψτε ελαφρά και απαλά με βούρτσα με μαλακές τρίχες.
5. Αποστραγγίστε το βρώμικο νερό.
6. Επαναλάβετε τα βήματα 1-5 μέχρι να αφαιρεθεί η συσώρευση.
7. Χρησιμοποιήστε ένα στεγνό πανί για να σκουπίσετε το διάλυμα.
8. Όταν αδειάζετε το βρώμικο νερό, αφήνετε τη βρύση ανοιχτή και ξεπλένετε τον λέβητα με καθαρό νερό μέχρι να φύγει εντελώς η γεύση και η οσμή.
9. Τώρα μπορείτε να χρησιμοποιήσετε ξανά τη συσκευή.

**ΣΗΜΕΙΩΣΗ!** Η εγγύηση ακυρώνεται εάν η μη τακτική αφαλάτωση οδηγεί σε μειωμένη λειτουργία ή αστοχία της συσκευής.

### Αντιμετώπιση προβλημάτων

Αν η συσκευή δεν λειτουργεί σωστά, ελέγξτε τον παρακάτω πίνακα για το διάλυμα. Εάν εξακολουθείτε να μην μπορείτε να επιλύσετε το πρόβλημα, επικοινωνήστε με τον προμηθευτή/πάρχοο υπηρεσιών.

Πρόβλημα	Πιθανή αιτία	Πιθανή λύση
Η συσκευή δεν λειτουργεί	Δεν υπάρχει τροφοδοσία στην πρίζα	Ελέγξτε την ασφάλεια
	Το βύσμα δεν είναι συνδεδεμένο (σωστά) στο σημείο τροφοδοσίας	Ελέγξτε το φις
Η συσκευή δεν φτάνει στην καθορισμένη θερμοκρασία	Ελαττωματικό θερμαντικό στοιχείο	Επικοινωνήστε με τον προμηθευτή
	Ελαττωματική ασφάλεια θερμαντικού στοιχείου	
Τα κομμάτια δεν αποκρίνονται ή δεν εμφανίζονται	Ελαττωματική μονάδα ελέγχου	Επικοινωνήστε με τον προμηθευτή

### Ταυτοποίηση κωδικού σφάλματος

Κωδικός σφάλματος	Πιθανή αιτία	Πιθανή λύση
E1	Η θερμοκρασία της συσκευής είναι πολύ υψηλή.	Καθαρίστε όλα τα εμπόδια που υπάρχουν γύρω από τη συσκευή και καθαρίστε το εσωτερικό του δοχείου νερού και του ταμπίου φαγητού. Αποσυνδέστε τη συσκευή από την πρίζα, περιμένετε μέχρι να κρνώσει εντελώς.
	Το νερό που προστίθεται στο δοχείο νερού μπορεί να είναι πάνω από 95°C.	
E2	Η θερμοκρασία δεν αυξήθηκε πάνω από 3°C εντός 30 λεπτών.	Επικοινωνήστε με τον προμηθευτή
E3	Ο αισθητήρας θερμοκρασίας έχει σπάσει.	Επικοινωνήστε με τον προμηθευτή.
	Η αντίσταση σταμάτα να λειτουργεί.	
ΓΕΜΙΣΗ	Δεν υπάρχει αρκετό νερό στο εσωτερικό του δοχείου νερού.	Γεμίστε ξανά το δοχείο νερού μέχρι την ένδειξη MAX.

### Εγγύηση

Κάθε ελάττωμα που επηρεάζει τη λειτουργικότητα της συσκευής και παρουσιάζεται εντός ενός έτους μετά την αγορά θα επισκευάζεται με δωρεάν επισκευή ή αντικατάσταση, με την προϋπόθεση ότι η συσκευή έχει χρησιμοποιηθεί και συντηρηθεί σύμφωνα με τις οδηγίες και δεν έχει υποστεί οποιαδήποτε κατάχρηση ή κακή χρήση. Τα νόμιμα δικαιώματά σας δεν επηρεάζονται. Εάν η συσκευή καλύπτεται από εγγύηση, δηλώστε πού και πότε αγοράστηκε και συμπεριλάβετε απόδειξη αγοράς (π.χ. απόδειξη).

Σύμφωνα με την πολιτική μας για τη συνεχή ανάπτυξη προϊόντων, διατηρούμε το δικαίωμα να αλλάξουμε τις προδιαγραφές προϊόντων, συσκευασιών και τεκμηρίωσης χωρίς προειδοποίηση.



## Απόρριψη και περιβάλλον



Κατά τον παροπλισμό της συσκευής, το προϊόν δεν πρέπει να απορρίπτεται μαζί με άλλα οικιακά απορρίμματα. Αντί αυτού, είναι δική σας ευθύνη να απορρίψετε τον απόβλητο εξοπλισμό σας παραδιδόντάς τον σε ένα καθορισμένο σημείο συλλογής. Η μη τήρηση αυτού του κανόνα μπορεί να τιμωρηθεί σύμφωνα με τους ισχύοντες κανονισμούς για την απόρριψη αποβλήτων. Η ξεχωριστή συλλογή και ανακύκλωση του άχρηστου εξοπλισμού σας κατά τη στιγμή της απόρριψης θα βοηθήσει στη διατήρηση των φυσικών πόρων και θα διασφαλίσει ότι ανακυκλώνεται με τρόπο που προστατεύει την ανθρώπινη υγεία και το περιβάλλον.

Για περισσότερες πληροφορίες σχετικά με το πού μπορείτε να αποθέσετε τα απορρίμματα για ανακύκλωση, επικοινωνήστε με την τοπική εταιρεία συλλογής απορριμμάτων. Οι κατασκευαστές και οι ελεγκτές δεν αναλαμβάνουν ευθύνη για την ανακύκλωση, την επεξεργασία και την οικολογική απόρριψη, είτε απευθείας είτε μέσω ενός δημόσιου συστήματος.

ΣΕΡΒΙΣ ΕΜΑΔΟΣ:

Τηλ.: 213 0 998989 (10 γραμμές)

info@pks-hendi.com

## HRVATSKI

Poštovani korisniče,

Hvala vam što ste kupili ovaj HENDI uređaj. Pažljivo pročitate ovaj priručnik za uporabu i pritom obratite posebnu pozornost na niže navedene sigurnosne propise, prije prve ugradnje i uporabe uređaja.

## Sigurnosne upute

- Uređaj upotrebljavajte samo u svrhu za koju je namijenjen, kako je opisano u ovom priručniku.
- Proizvođač nije odgovoran za bilo kakva oštećenja uzrokovana neispravnim radom i nepravilnom uporabom.
-  **OPASNOST! OPASNOST OD STRUJNOG UDARA!** Ne pokušavajte sami popraviti uređaj. Električne dijelove uređaja nemojte uranjati u vodu ili neku drugu tekućinu. Nikada nemojte držati uređaj pod tekućom vodom.
- **NIKADA NEMOJTE KORISTITI OŠTEĆENI UREĐAJ!** Redovito provjeravajte električne spojeve i kabele za eventualna oštećenja. Ako je oštećen, uređaj isključite iz električne mreže. Popravke smije obavljati samo dobavljač ili kvalificirana osoba kako bi se izbjegle opasnosti ili ozljede.
- **UPOZORENJE!** Prilikom postavljanja uređaja, ako je potrebno, kabel za napajanje usmjerite na siguran način kako biste izbjegli nenamjerno povlačenje, oštećivanje, kontakt s površinom za grijanje ili opasnost od spoticanja.
- **UPOZORENJE!** Dok god je utikač u utičnici, uređaj je priključen na napajanje.
- **UPOZORENJE!** UVIJEK isključite uređaj prije isključivanja iz napajanja, čišćenja, održavanja ili pohrane.
- Uređaj spajajte samo na električnu utičnicu s naponom i frekvencijom navedenim na naljepnici uređaja.
- Ne dodirujte utikač/električne spojeve vlažnim rukama.
- Uređaj i električne priključke/priključke držite podalje od vode i drugih tekućina. Ako uređaj padne u vodu, odmah uklonite električne priključke. Uređaj ne upotrebljavajte dok ga nije provjerio ovlašteni tehničar. Nepridržavanje ovih uputa

može dovesti do po život opasnih rizika.

- Spojite napajanje u lako dostupnu električnu utičnicu kako biste mogli odmah isključiti uređaj u hitnom slučaju.
- Pazite da kabel ne dođe u dodir s oštrim ili vrućim predmetima i držite ga dalje od otvorenog požara. Nikada nemojte povlačiti kabel za napajanje kako biste ga isključili iz utičnice, uvijek povucite utikač.
- Nikada nemojte nositi uređaj za kabel.
- Nikad sami nemojte pokušavati otvoriti kućište uređaja.
- Ne stavljajte predmete u kućište uređaja.
- Nikad ne ostavljajte uređaj bez nadzora tijekom uporabe.
- Uređajem treba upravljati osposobljeno osoblje u kuhinji restorana, kantine ili osoblja bara, itd.
- Ovim uređajem ne smiju rukovati osobe sa smanjenim fizičkim, osjetljivim odnosno umnim sposobnostima ili osobe koje nemaju dovoljno iskustva i znanja.
- Ovaj uređaj djeca ne smiju upotrebljavati ni pod kojim okolnostima.
- Uređaj i električne spojeve držite izvan dohvata djece.
- Nikada ne upotrebljavajte pribor niti bilo koje dodatne uređaje osim onih koje je isporučio uređaj ili preporučio proizvođač. Ako to ne učinite, može doći do sigurnosnog rizika za korisnika i može oštetiti uređaj. Koristite samo originalne dijelove i dodatnu opremu.
- Ne upravljajte ovim uređajem pomoću vanjskog tajmera ili sustava daljinskog upravljanja.
- Nemojte stavljati uređaj na grijaći predmet (benzin, električnu struju, štednjak s ugljenom itd.).
- Ne prekrivajte uređaj u radu.
- Ne stavljajte predmete na uređaj.
- Uređaj ne upotrebljavajte u blizini otvorenih plamena, eksplozivnih ili zapaljivih materijala. Uređaj uvijek koristite na vodoravnoj, stabilnoj, čistoj, otpornoj na toplinu i suhoj površini.
- Uređaj nije prikladan za postavljanje u prostor gdje se može koristiti mlaz vode.
- Ostavite najmanje 20 cm prostora oko uređaja radi prozračivanja tijekom uporabe.
- **UPOZORENJE!** Pazite da svi ventilacijski otvori na uređaju nisu blokirani.

## Posebne sigurnosne upute

- Ovaj je uređaj namijenjen za buffet i kućnu uporabu.
-  **OPREZ! OPASNOST OD OPEKLINE! VRUĆE POVRŠINE!** Temperatura dostupnih površina vrlo je visoka tijekom uporabe. Dodirnite samo upravljačku ploču, ručke, prekidače, kontrolne tipke tajmera ili regulatore temperature.
- Ako je kabel za napajanje oštećen, treba ga zamijeniti posebnim kabelom ili sklopom koji je dostupan kod proizvođača ili njegovog servisera.
- **PAŽNJA!** Nemojte puniti vodu iznad razine MAX ili ispod razine MIN.
- Nikada ne upotrebljavajte ovaj uređaj bez vode.
- Izbjegavajte kuhanje na suho. Ovaj je uređaj osiguran od vrenja i suhoće uslijed pregrijavanja.
- Ova zaštitna od pregrijavanja automatski isključuje uređaj. U tom slučaju pustite da se uređaj potpuno ohladi prije ponovnog korištenja.



## Namjena

- Ovaj uređaj namijenjen je za uporabu u kućanstvu i za slične namjene kao što su: kuhinjski prostori za osoblje u trgovinama, uredima i drugim radnim okruženjima;
  - poljoprivredne kuće;
  - od strane klijenata u hotelima, motelima i drugim rezidencijalnim okruženjima;
  - okolina tipa kreveta i doručka;
- Uređaj je namijenjen samo za održavanje prethodno zagrijane juhe/hrane toplom. Svaka druga uporaba može dovesti do oštećenja uređaja ili tjelesnih ozljeda.
- Uporaba uređaja za bilo koju drugu svrhu smatra se pogrešnom uporabom uređaja. Korisnik je isključivo odgovoran za neprimjerenu uporabu uređaja.

## Ugradnja uzemljenja

Ovaj je uređaj klasificiran kao **zaštitna klasa I** i mora se spojiti na zaštitno uzemljenje. Uzemljavanjem se smanjuje rizik od strujnog udara time što uređaj dobiva dodatnu žicu za odvod električne struje.

Ovaj je uređaj opremljen strujnim kabelom sa utikačem za uzemljenje ili električnim priključcima s uzemljenjem. Priključci moraju biti pravilno instalirani i uzemljeni.

## Glavni dijelovi proizvoda

(Slika 1 na stranici 4)

1. Poklopac
2. Juha / posuda za hranu
3. Vodeni lonac
4. Kućište

**Napomena:** Ako nije drugačije navedeno, sadržaj ovog priručnika se primjenjuje na sve navedene stavke. Izgled se može razlikovati od prikazanih slika

## Upravljačka ploča

(Slika 2 na stranici 5)

5. Tipka za uključivanje/ isključivanje
6. Ploča zaslona
7. Gumb za podizanje
8. Tipka Dolje
9. Tipka za podešavanje temperature

## Priprema prije uporabe

- Uklonite svu ambalažu i omot.
- Provjerite je li uređaj u dobrom stanju i sa svim dodacima. U slučaju nepotpune ili oštećene isporuke, odmah kontaktirajte dobavljača. U tom slučaju nemojte upotrebljavati uređaj.
- Prije uporabe očistite pribor i uređaj (Pogledajte ==> Čišćenje i održavanje).
- Provjerite je li uređaj potpuno suh.
- Uređaj postavite na vodoravnu, stabilnu i otpornu površinu koja je sigurna protiv prskanja vode.
- Čuvajte ambalažu ako namjeravate i ubuduće spremati uređaj.
- Sačuvajte korisnički priručnik za buduću upotrebu.

**BILJEŠKA!** Zbog ostataka proizvodnje, uređaj tijekom prvih nekoliko uporaba može ispuštati blagi miris. To je normalno i ne ukazuje na bilo kakav nedostatak ili opasnost. Provjerite je li uređaj dobro prozračen.

## Upute za uporabu

1. Napunite posudu za vodu iznad oznake MIN i ispod oznake MAX.
  2. Napunite posudu za juhu/hranu, za kuhalo za juhu koje nije iznad oznake MAX.
  3. Spojite uređaj na napajanje. Čut će se jedan zvučni signal.
  4. Uđite u način rada za pripremu pritiskom na tipku uključivanje/ isključivanje, zaslon prikazuje zadnju temperaturu postavke.
  5. Pritisnite tipku "UP" ili "Sunčano", uređaj se zagrijava (način zagrijavanja). Gornji red zaslona prikazuje trenutnu temperaturu vode, donji red prikazuje vrijeme rada - 00:00 (sati : minute).
  6. Podesite postavljenu temperaturu pritiskom na tipku „Postavke temperature“, zaslon prikazuje posljednju postavljenu temperaturu. Pritisnite tipku „Gornje“ ili „Dolje“ za podešavanje temperature u intervalu od 1°C.
  7. Temperatura će se automatski postaviti nakon 3s i vratiti u način grijanja.
- NAPOMENA:**
- Napunite samo prethodno zagrijanu juhu/hranu.
  - Zadana postavka temperature po prvi put je 85°C.
  - U načinu podešavanja temperature pritisnite i držite tipku „Gornje“ ili „Dolje“ 3s kako biste brzo prilagodili temperaturu u intervalu od 1°C.
  - Za isključivanje uređaja pritisnite tipku uključivanje/ isključivanje na 3s.

## Postavka kompenzacije

1. U načinu rada za pripremu istovremeno pritisnite i držite tipke „Gornje“ i „Dolje“ na 3s kako biste ušli u način kompenzacije temperature.
  2. U gornjem redu zaslona prikazana je trenutna vrijednost kompenzacije, a u donjem redu prikazuje se „COMP“.
  3. Pritisnite gumb „Gornje“ ili „Dolje“ za podešavanje vrijednosti u intervalu od 1°C.
  4. Temperatura će se automatski postaviti nakon 3s i vratiti u način rada za pripremu.
- NAPOMENA:**
- Zadana temperatura kompenzacije po prvi put je 0.
  - Raspon kompenzacije je od -10°C do 10°C.

## Čišćenje i održavanje

- **PAŽNJA!** Prije pohrane, čišćenja i održavanja uređaj uvijek iskopčajte iz električne mreže i ohladite.
- Ne upotrebljavajte vodeni mlaz ili parni čistač za čišćenje i ne gurajte uređaj pod vodom jer će se dijelovi smočiti i može doći do električnog udara.
- Ako se uređaj ne održava u dobrom stanju čistoće, to može negativno utjecati na vijek trajanja uređaja 0 i dovesti do opasne situacije.

## Čišćenje

- Rashladenu vanjsku površinu očistite krpom ili spužvom navlaženom otopinom blagog sapuna.
- Iz higijenskih razloga uređaj je potrebno očistiti prije i poslije upotrebe.
- Izbjegavajte kontakt vode s električnim komponentama.
- Očistite unutrašnjost spremnika neabrazivnim deterdžentom i isperite čistom vodom.
- Redovito čistite i razmažite bazu kotla (pogledajte poglavlje „Smanjivanje“).
- Niti jedan dio ne može se prati u perilici posuda.



## Održavanje

- Redovito provjeravajte rad uređaja kako biste spriječili ozbiljne nesreće.
- Ako vidite da uređaj ne radi pravilno ili da postoji problem, prestanite s korištenjem, isključite ga i kontaktirajte s dobavljačem.
- Sve radove vezane uz održavanje, instalaciju i popravke mora obavljati specijalizirani i ovlašteni tehničar, ili ih mora preporučiti proizvođač.

## Prijevoz i skladištenje

- Prije skladištenja uvijek provjerite je li uređaj isključen iz napajanja i potpuno rashlađen.
- Uređaj čuvajte na hladnom, čistom i suhom mjestu.
- Nikada nemojte stavljati teške predmete na uređaj jer biste ih mogli oštetiti.
- Ne pomičite uređaj dok je u radu. Uređaj iskopčajte iz napajanja dok ga pomičete i držite ga na dnu.

## Uklanjanje kamenca

Ovaj uređaj treba često čistiti i smanjivati veličinu. Kako bi ovaj uređaj ostao u optimalnom stanju i kako bi se osigurao njegov rad, od ključne je važnosti redovito smanjivati veličinu uređaja. Ovisno o tvrdoći vode i učestalosti korištenja, morate redovito ponavljati sljedeći postupak.

Za uklanjanje kamenca koristite sredstvo za uklanjanje kamenca prikladno za uređaj. Također možete koristiti čisti sok od limuna, limunsku kiselinu ili čišćenje octa kao sredstvo za uklanjanje kamenca. Kako biste osigurali pravilnu mješavinu, pročitajte upute isporučene s sredstvom. Za čisti sok od limuna ili čišćenje octa, opća mješavina primjenjuje 1/3 sredstva za čišćenje octa ili soka od limuna na 2/3 vode.

1. Ulijte otopinu u kotao do maksimalne razine "MAX".
2. Zagrijte otopinu na maksimalnoj temperaturi 15 minuta.
3. Pričekajte da otopina olabavi nakupine.
4. Lagano i nježno utrljajte četkom s mekim vlaknima.
5. Ispustite prljavu vodu.
6. Ponavljajte korake 1-5 dok ne uklonite nakupine.
7. Za brisanje otopine koristite suhu krpnu.
8. Kada ispustite prljavu vodu, ostavite slavinu otvorenu i isperite kotao čistom vodom dok okus i miris potpuno nestanu.
9. Sada možete ponovno koristiti uređaj.

**NAPOMENA!** Jamstvo je nevažeće ako redovito uklanjanje kamenca dovodi do smanjenog funkcioniranja ili kvara uređaja.

## Rješavanje problema

Ako uređaj ne radi ispravno, pogledajte donju tablicu za rješavanje. Ako i dalje ne možete riješiti problem, obratite se dobavljaču / pružatelju usluga.

Problem	Mogući uzrok	Moguće rješenje
Uređaj ne radi	Nema napajanja u utičnici	Provjerite osigurač
	Utičać nije ukopčan (ispravno) u točku napajanja	Provjerite utičać

Uređaj ne postiže postavljenu temperaturu	Neispravan grijaći element	Kontaktirajte dobavljača
	Osigurač grijača je neispravan	
Tipke ne reagiraju ili se ne prikazuju	Neispravna upravljačka jedinica	Kontaktirajte dobavljača

## Identifikacija šifre pogreške

Šifra pogreške	Mogući uzrok	Moguće rješenje
E1	Temperatura uređaja je previsoka.	Očistite sve prepreke oko uređaja i očistite unutrašnjost posude za vodu i posude za hranu. Iskopčajte uređaj iz napajanja, pričekajte dok se uređaj potpuno ne ohladi.
	Voda koja se dodaje u posudu za vodu može prijeći 95 °C.	
E2	Temperatura nije porasla više od 3°C u roku od 30 minuta.	Kontaktirajte dobavljača
E3	Senzor temperature je slomljen.	Kontaktirajte dobavljača.
	Grijač prestaje raditi.	
FILL	Nema dovoljno vode u vodi.	Ponovno napunite posudu za vodu do oznake MAX.

HR

## Jamstvo

Neispravnosti koje utječu na funkcionalnost uređaja koje se pojave u roku od jedne godine nakon kupnje popravljat će se besplatnim popravkom ili zamjenom, pod uvjetom da je uređaj korišten i održavan u skladu s uputama i da nije na bilo koji način bio zlouporabljn ili pokvaren. To ne utječe na vaša zakonska prava. Ako je uređaj pokriven jamstvom, navedite gdje i kada je kupljen i uključite dokaz o kupnji (npr. račun).

U skladu s našim pravilima o kontinuiranom razvoju proizvoda pridržavamo pravo na promjenu opisa proizvoda, pakiranja i dokumentacije bez prethodne obavijesti.

## Odbacivanje otpada i okoliš

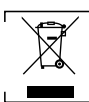

Kada prestaje s uporabom uređaja, proizvod se ne smije odlagati s drugim kućnim otpadom. Umjesto toga, vaša je odgovornost odlagati na vašu otpadnu opremu predajući je na određeno sabirno mjesto. Nepridržavanje tog pravila može se kazniti u skladu s primjenjivim propisima o odlaganju otpada. Zasebnim sakupljanjem i recikliranjem vaše otpadne opreme u vrijeme odlaganja čuvaju se prirodni resursi i osigurava se njezino recikliranje na način koji štiti ljudsko zdravlje i okoliš.

Za više informacija o tome gdje možete uskratiti svoj otpad radi recikliranja, obratite se lokalnoj tvrtki za prikupljanje otpada. Proizvođači i uvoznici ne preuzimaju odgovornost za recikliranje, tretman i ekološko zbrinjavanje, bilo izravno ili putem javnog sustava.



Vážení zákazníci,

Děkujeme vám za zakoupení tohoto spotřebiče HENDI. Před první instalací a použitím tohoto spotřebiče si pozorně přečtěte tuto uživatelskou příručku a věnujte zvláštní pozornost níže uvedeným bezpečnostním předpisům.

## Bezpečnostní pokyny

- Spotřebič používejte pouze k určenému účelu, k němuž byl navržen, jak je popsáno v této příručce.
- Výrobce neodpovídá za žádné škody způsobené nesprávným provozem a nesprávným používáním.



### NEBEZPEČÍ! NEBEZPEČÍ ÚRAZU ELEKTRICKÝM PROUDEM!

- Nepokoušejte se spotřebič opravovat sami. Elektrické části spotřebiče neponořujte do vody ani jiných kapalin. Nikdy nedržte spotřebič pod tekoucí vodou.

- NIKDY NEPOUŽÍVEJTE POŠKOZENÝ SPOTŘEBIČ!** Pravidelně kontrolujte, zda elektrické spoje a kabely nejsou poškozeny. Poškozený spotřebič odpojte od napájení. Opravy smí provádět pouze dodavatel nebo kvalifikovaná osoba, aby se zabránilo nebezpečí nebo zranění.

- VAROVÁNÍ!** Při umísťování spotřebiče vedte napájecí kabel bezpečně, pokud je to nutné, aby nedošlo k neúmyslnému vytažení, poškození, kontaktu s topnou plochou nebo nebezpečí zakopnutí.

- VAROVÁNÍ!** Dokud je zástrčka v zásuvce, spotřebič je připojen k napájecí síti.

- VAROVÁNÍ!** Před odpojením od napájení, čištěním, údržbou nebo skladováním spotřebič VŽDY vypněte.

- Spotřebič připojujte pouze k elektrické zásuvce s napětím a frekvencí uvedenou na štítku spotřebiče.

- Nedotýkejte se zástrček / elektrických spojů mokřyma nebo vlhkýmá rukama.

- Spotřebič a elektrické zástrčky/přípojky udržujte mimo dosah vody a jiných kapalin. Pokud spotřebič spadne do vody, okamžitě odpojte napájecí přípojky. Spotřebič nepoužívejte, dokud jej nekontroluje kvalifikovaný technik. Nedodržení těchto pokynů bude mít za následek život ohrožující rizika.

- Napájecí zdroj zapojte do snadno přístupné elektrické zásuvky, abyste mohli v případě nouze spotřebič okamžitě odpojit.

- Dbejte na to, aby se kabel nedostal do kontaktu s ostrými nebo horkými předměty, a chráňte jej před otevřeným ohněm. Nikdy netahejte za napájecí kabel, abyste jej vypojili ze zásuvky, ale vždy vytáhněte zástrčku.

- Nikdy nepřeházejte přístroj za kabel.

- Nikdy se nepokoušejte sami otevřít kryt spotřebiče.

- Do krytu spotřebiče nevkládejte žádné předměty.

- Během používání nikdy nenechávejte spotřebič bez dozoru.

- Tento spotřebič by měl obsluhovat vyškolený personál v kuchyni restaurace, pracovníci jídelny nebo baru atd.

- Tento přístroj by neměly obsluhovat osoby se sníženými fyzickými, smyslovými nebo duševními schopnostmi nebo osoby s nedostatkem zkušeností a znalostí.

- Tento spotřebič by za žádných okolností neměly používat děti.

- Uchovávejte spotřebič a jeho elektrické přípojky mimo dosah dětí.

- Nikdy nepoužívejte jiné příslušenství nebo jiná zařízení než ta, která jsou dodávána se spotřebičem nebo která doporučuje výrobce. Pokud tak nečiníte, může to představovat bezpečnostní riziko pro uživatele a poškodit spotřebič. Používejte

pouze originální díly a příslušenství.

- Tento spotřebič nepoužívejte pomocí externího časovače nebo dálkového ovládní.
- Nepokládejte spotřebič na topné těleso (benzín, elektrický, uhlíkový sporák atd.).
- Nezakrývejte provoz spotřebiče.
- Na spotřebič nepokládejte žádné předměty.
- Nepoužívejte spotřebič v blízkosti otevřeného ohně, výbušných nebo hořlavých materiálů. Spotřebič vždy provozujte na vodorovném, stabilním, čistém, tepelně odolném a suchém povrchu.
- Spotřebič není vhodný k instalaci v místě, kde lze použít vodní trysku.
- Během používání nechte kolem spotřebiče prostor alespoň 20 cm pro větrání.
- VAROVÁNÍ!** Udržujte všechny větrací otvory na spotřebiči bez překážek.

## Zvláštní bezpečnostní pokyny

- Tento spotřebič je určen k použití ve švédských stolech a v domácnosti.



### OPATRNOST! NEBEZPEČÍ POPÁLENÍ! HORKÉ PОВRCHY!

- Teplota přístupných povrchů je během používání velmi vysoká. Dotkněte se pouze ovládacího panelu, rukojeti, spínačů, ovladačů časovače nebo ovladačů teploty.

- Pokud je napájecí kabel poškozený, musí být vyměněn za speciální kabel nebo sestavu, které získáte u výrobce nebo jeho servisního technika.

- POZORNOST!** Neplňte vodu nad MAXIMÁLNÍ hladinu nebo pod MIN úroveň.

- Tento spotřebič nikdy nepoužívejte bez vody.

- Vyhňete se varu nasucho. Tento spotřebič je zajištěn proti vyvaření do sucha ochranou proti přehřátí.

- Tato ochrana proti přehřátí spotřebič automaticky vypne. V takovém případě nechte spotřebič před dalším použitím zcela vychladnout.

## Určené použití

- Tento spotřebič je určen k použití v domácnosti a podobných aplikacích, jako jsou:

- kuchyňky pro zaměstnance v obchodech, kancelářích a dalších pracovních prostředích;

- farmářské domy;

- klienty v hotelech, motelech a jiných prostředích rezidenčního typu;

- prostředí typu lůžka a snídaně;

- Spotřebič je určen pouze k udržování teplé přehřáté polévky/potravin. Jakékoli jiné použití může vést k poškození spotřebiče nebo zranění osob.

- Provozování spotřebiče za jakýmkoli jiným účelem se považuje za nesprávné použití přístroje. Uživatel nesnese výhradní odpovědnost za nesprávné použití zařízení.

## Instalace uzemnění

Tento spotřebič je klasifikován jako **ochranný typ I** a musí být připojen k ochrannému uzemnění. Uzemnění snižuje riziko úrazu elektrickým proudem tím, že poskytuje únikový vodič pro elektrický proud.

Tento spotřebič je vybaven napájecím kabelem se zemnicí zástrčkou nebo elektrickými přípojkami se zemnicím vodičem. Přípojky musí být řádně nainstalovány a uzemněny.



## Hlavní části výrobku

(Obr. 1 na straně 4)

1. Víko
2. Nádoba na polévku/potravinu
3. Nádoba na vodu
4. Kryt

**Poznámka:** Obsah této příručky se vztahuje na všechny uvedené položky, pokud není uvedeno jinak. Vzhled se může lišit od zobrazených ilustrací.

## Ovládací panel

(Obr. 2 na straně 5)

5. Tlačítko ZAP/VYP
6. Panel displeje
7. Tlačítko Nahoru
8. Tlačítko Dolů
9. Tlačítko nastavení teploty

## Příprava před použitím

- Odstraňte všechny ochranné obaly.
- Zkontrolujte, zda je přístroj v dobrém stavu a s veškerým příslušenstvím. V případě neúplného nebo poškozeného doručení prosím okamžitě kontaktujte dodavatele. V takovém případě zařízení nepoužívejte.
- Před použitím vyčistěte příslušenství a spotřebič (viz ==> Čištění a údržba).
- Ujistěte se, že je spotřebič zcela suchý.
- Spotřebič položte na vodorovný, stabilní a žáruvzdorný povrch, který je bezpečný proti stříkající vodě.
- Pokud chcete spotřebič uložit v budoucnu, uschovejte jeho obal.
- Návod k použití si uschovejte pro budoucí použití.

**POZNÁMKA!** Z důvodu zbytků z výroby může spotřebič během prvních několika použití vydávat lehký zápach. To je normální a neznamena to žádnou závadu ani nebezpečí. Ujistěte se, že je spotřebič dobře větraný.

## Návod k obsluze

1. Naplňte nádobu na vodu nad značku MIN a pod značku MAX.
2. Naplňte nádobu na polévku/potravinu, aby konvice nepřekročila značku MAX.
3. Připojte spotřebič ke zdroji napájení. Zazní jedno pípnutí.
4. Stisknutím tlačítka ZAP/VYP přejděte do režimu přípravy, na displeji se zobrazí poslední nastavená teplota.
5. Stiskněte tlačítko „NAHORU“ nebo „DOLŮ“, spotřebič se ohřívá (režim ohřevu). Horní řádek panelu displeje zobrazuje aktuální teplotu vody, dolní řádek zobrazuje provozní dobu - 00:00(hodiny : minuty).
6. Nastavte nastavenou teplotu stisknutím tlačítka „Nastavení teploty“, na displeji se zobrazí poslední nastavená teplota. Stisknutím tlačítka „NAHORU“ nebo „DOLŮ“ upravte teplotu v intervalu 1 °C.
7. Teplota se automaticky nastaví po 3 sekundách a vrátí se do režimu topení.

**POZNÁMKA:**

- Plňte pouze předeřhátou polévku/potravinu.
- Východí nastavení teploty je poprvé 85 °C.
- V režimu nastavení teploty můžete stisknutím a podržením tlačítka „Nahoru“ nebo „Dolů“ po dobu 3 sekund rychle nastavit teplotu v intervalu 1 °C.
- Stisknutím tlačítka ZAP/VYP na 3 sekundy vypnete spotřebič.

## Nastavení kompenzace

1. V režimu přípravy současným stisknutím a podržením tlačítek „Nahoru“ a „Dolů“ na 3s vstoupíte do režimu kompenzace teploty.
2. Horní řádek panelu displeje zobrazuje aktuální hodnotu kompenzace, dolní řádek zobrazuje „COMP“.
3. Stisknutím tlačítka „NAHORU“ nebo „DOLŮ“ upravte hodnotu v intervalu 1 °C.
4. Teplota se automaticky nastaví po 3s a vrátí se do režimu přípravy.

**POZNÁMKA:**

- Východí kompenzační teplota při prvním použití je 0.
- Kompenzační rozsah je -10 °C až 10 °C.

## Čištění a údržba

- **POZORNOST!** Před skladováním, čištěním a údržbou vždy odpojte spotřebič od napájení a vychladněte.
- K čištění nepoužívejte vodní trysku ani parní čistič a netlačte spotřebič pod vodu, protože by se části namočily a mohlo by dojít k úrazu elektrickým proudem.
- Pokud není spotřebič udržován v dobrém stavu čistoty, může to nepříznivě ovlivnit životnost 0 spotřebiče a způsobit nebezpečnou situaci.

### Čištění

- Očistěte ochlazený vnější povrch hadříkem nebo houbičkou mírně navlhčenou v jemném mýdlovém roztoku.
- Z hygienických důvodů je nutné spotřebič před použitím a po něm vyčistit.
- Zabráňte kontaktu vody s elektrickými součástmi.
- Vyčistěte vnitřek nádoby neabrasivními čistícími prostředkem a opláchněte čistou vodou.
- Základnu kotle pravidelně čistěte a odvápnějte (viz kapitola „Odvápnění“).
- Žádné součásti nelze mýt v myčce nádobí.

### Údržba

- Pravidelně kontrolujte provoz spotřebiče, abyste zabránili vážným nehodám.
- Pokud vidíte, že spotřebič nefunguje správně nebo že se vyskytl problém, přestaňte jej používat, vypněte jej a kontaktujte dodavatele.
- Veškerá údržba, instalace a opravy musí být prováděny specializovanými a autorizovanými techniky nebo doporučenými výrobcem.

### Přeprava a skladování

- Před uskladněním se vždy ujistěte, že byl spotřebič odpojen od zdroje napájení a zcela vychladl.
- Spotřebič skladujte na chladném, čistém a suchém místě.
- Na spotřebič nikdy nepokládejte těžké předměty, protože by se mohly poškodit.
- Spotřebič nepřemisťujte, když je v provozu. Při přemisťování odpojte spotřebič od napájení a držte jej ve spodní části.

## Odvápnění

Tento spotřebič je nutné často čistit a odvápnovat. Aby byl tento spotřebič v optimálním stavu a aby byl zajištěn jeho provoz, je důležité jej pravidelně odvápnovat. V závislosti na tvrdosti vody a četnosti používání musíte pravidelně opakovat následující postup.



K odstranění vodního kamene použijte prostředek na odstraňování vodního kamene, který je vhodný pro spotřebič. Jako prostředek k odstranění vodního kamene můžete použít také čistou citronovou šťávu, kyselinu citronovou nebo čistící ocet. Abyste zajistili správnou směs, přečtěte si pokyny dodané s prostředkem. U čisté citronové šťávy nebo čistého octa aplikujte 1/3 čistého octa nebo citronové šťávy do 2/3 vody.

1. Nalijte roztok do kotle na maximální úroveň „MAX“.
2. Zahřívajte roztok při maximální teplotě po dobu 15 minut.
3. Počkejte, až roztok uvolní nánosy.
4. Lehce a jemně rozetřete kartáčkem s měkkými štětiniami.
5. Vypusťte špinavou vodu.
6. Opakujte kroky 1–5, dokud nebude odstraněn nánosy.
7. Roztok otrejte suchým hadříkem.
8. Když vypouštíte špinavou vodu, nechte kohoutek otevřený a vypláchněte kotol čistou vodou, dokud chuť a vůně nezmizí.
9. Nyní můžete spotřebič znovu použít.

**POZNÁMKA!** Záruka pozbývá platnosti, pokud pravidelné odstraňování vodního kamene vede ke snížení funkčnosti nebo poruše spotřebiče.

## Odstraňování problémů

Pokud spotřebič nefunguje správně, zkontrolujte prosím, zda je roztok v níže uvedené tabulce. Pokud problém stále nemůžete vyřešit, obraťte se na dodavatele/poskytovatele služeb.

Problém	Možná příčina	Možné řešení
Spotřebič nefunguje	Zásuvka není napájena	Zkontrolujte pojistku
	Zástrčka není zapojena (správně) do napájecího bodu	Zkontrolujte zástrčku
Spotřebič nedosahuje nastavené teploty	Vadný topný článek	Kontaktujte dodavatele
	Vadná pojistka topného tělesa	
Tlačítka nereagují nebo se nezobrazí	Vadná řídicí jednotka	Kontaktujte dodavatele

## Identifikace kódu chyby

Chybový kód	Možná příčina	Možné řešení
E1	Teplota spotřebiče je příliš vysoká.	Odstraňte všechny překážky kolem spotřebiče a vyčistěte vnitřek nádoby na vodu a nádoby na potraviny.
	Voda přidávaná do nádoby na vodu může překročit 95 °C.	Odpojte spotřebič ze zásuvky a vyčkejte, dokud spotřebič zcela nevychladne.
E2	Teplota se během 30 minut nezvýšila o více než 3 °C.	Kontaktujte dodavatele
E3	Snímač teploty je rozbitý.	Kontaktujte dodavatele.
	Topné těleso přestane fungovat.	
NAPLNIT	V nádobě na vodu není dostatek vody.	Naplňte nádobu na vodu znovu po značku MAX.

## Záruka

Jakákoliv závada ovlivňující funkci spotřebiče, která se objeví do jednoho roku od zakoupení, bude opravena bezplatnou opravou nebo výměnou za předpokladu, že byl spotřebič používán a udržován v souladu s pokyny a že nebyl žádným způsobem zneužit ani zneužit. Vaše zákonná práva nejsou dotčena. Pokud je spotřebič reklamován v rámci záruky, uveďte, kde a kdy byl zakoupen, a přiložte doklad o zakoupení (např. doklad o zakoupení). V souladu s našimi zásadami neustálého vývoje produktů si vyhraujeme právo bez předchozího upozornění změnit specifikace produktu, balení a dokumentace.

## Likvidace a prostředí



Při vyřazování spotřebiče z provozu se tento spotřebič nesmí likvidovat s jiným domácím odpadem. Namísto toho je vaší odpovědností zlikvidovat odpadní zařízení předáním na určené sběrné místo. Nedodržení tohoto pravidla může být penalizováno v souladu s platnými předpisy o likvidaci odpadu. Samostatný sběr a recyklace vašich odpadních zařízení při likvidaci pomůže zachovat přírodní zdroje a zajistí, že budou recyklovány způsobem, který chrání lidské zdraví a životní prostředí.

Další informace o tom, kde můžete odpad odevzdat k recyklaci, získáte od místní společnosti pro sběr odpadu. Výrobci a dovozci nenesou odpovědnost za recyklaci, zpracování a ekologickou likvidaci, a to ani přímo, ani prostřednictvím veřejného systému.

## MAGYAR

Tisztelt Ügyfelünk!

Köszönjük, hogy megvásárolta ezt a HENDI készüléket. A készülék első üzembe helyezése és használata előtt figyelmesen olvassa el ezt a felhasználói kézikönyvet, különös figyelmet fordítva az alább ismertetett biztonsági előírásokra.

## Biztonsági utasítások

- A készüléket kizárólag a jelen kézikönyvben leírt rendeltetésének megfelelően használja.
- A gyártó nem vállal felelősséget a helytelen használatból és használatból eredő károkért.
-  **VESZÉLY! ÁRAMÜTÉS VESZÉLYE!** Ne kísérelje meg saját maga megjavítani a készüléket. Ne merítse a készülék elektromos alkatrészeit vízbe vagy más folyadékba. Soha ne tartsa a készüléket folyó víz alatt..
- **SOHA NE HASZNÁLJON SÉRÜLT KÉSZÜLÉKET!** Rendszeresen ellenőrizze az elektromos csatlakozásokat és vezetéket, hogy nem sérültek-e. Ha sérült, válassza le a készüléket az elektromos hálózatról. A veszély vagy sérülés elkerülése érdekében a javításokat csak beszállító vagy képzett személy végezheti.
- **FIGYELMEZTETÉS!** A készülék elhelyezésekor szükség esetén biztonságosan vezesse el a tápkábelt, hogy elkerülje a véletlen meghúzást, a károsodást, a fűtőfelülettel való érintkezést vagy a botlásveszélyt.
- **FIGYELMEZTETÉS!** Amíg a dugasz az aljzatban van, a készülék csatlakoztatva van a tápegységhez.
- **FIGYELMEZTETÉS!** MINDIG kapcsolja ki a készüléket, mielőtt leválasztja az áramellátásról, tisztításról, karbantartásról vagy tárolásról.



- A készüléket csak a készülék címkéjén feltüntetett feszültséggel és frekvenciával rendelkező elektromos aljzathoz csatlakoztassa.
- Ne érintse meg a dugaszt/elektromos csatlakozásokat nedves vagy nedves kézzel.
- Tartsa távol a készüléket és az elektromos dugaszt/csatlakozókat víztől és más folyadékoktól. Ha a készülék vízbe esik, azonnal távolítsa el a tápcsatlakozókat. Ne használja a készüléket addig, amíg azt szakképzett technikus nem ellenőrizte. Ezen utasítások be nem tartása életveszélyes kockázatokat okozhat.
- Csatlakoztassa a tápegységet egy könnyen hozzáférhető elektromos aljzathoz, hogy vészhelyzet esetén azonnal le tudja választani a készüléket.
- Ügyeljen arra, hogy a vezeték ne érintkezzen éles vagy forró tárgyakkal, és tartsa távol nyílt tűztől. Soha ne húzza ki a tápkábelt az aljzathoz, hanem inkább mindig húzza ki a dugót.
- Soha ne szállítsa a készüléket a kábelénél fogva.
- Soha ne próbálja meg saját maga kinyitni a készülék burkolatát.
- Ne helyezzen tárgyakat a készülék házába.
- Használat közben soha ne hagyja felügyelet nélkül a készüléket.
- A készüléket kizárólag képzett személyzet használhatja az étterem konyhájában, étkezdéjében vagy bárjában stb.
- A készüléket nem használhatják csökkent fizikai, érzékszervi vagy szellemi képességekkel rendelkező személyek, illetve megfelelő tapasztalattal és tudással nem rendelkező személyek.
- A készüléket gyermekek semmilyen körülmények között nem használhatják.
- A készüléket és elektromos csatlakozásait gyermekektől elzárva tárolja.
- Soha ne használjon a készülékhez mellékelt vagy a gyártó által ajánlott tartozékoktól vagy kiegészítő eszközöktől eltérő tartozékokat. Ennek elmulasztása biztonsági kockázatot jelenthet a felhasználó számára, és károsíthatja a készüléket. Csak eredeti alkatrészeket és tartozékokat használjon.
- Ne működtesse a készüléket külső időzítővel vagy távezérlő rendszerrel.
- Ne helyezze a készüléket fűtőtárgyra (benzin, elektromos, széntűzhely stb.).
- Ne takarja le a készüléket működés közben.
- Ne helyezzen semmilyen tárgyat a készülék tetejére.
- Ne használja a készüléket nyílt láng, robbanásveszélyes vagy gyúlékony anyagok közelében. A készüléket mindig vízszintes, stabil, tiszta, hőálló és száraz felületen üzemeltesse.
- A készülék nem alkalmas olyan helyre történő beszerelésre, ahol vízszugár használható.
- Hagyjon legalább 20 cm-es helyet a készülék körül, hogy használata közben szellőzhessen.
- **FIGYELMEZTETÉS!** A készülék szellőzőnyílásait tartsa akadálymentesen.

## Speciális biztonsági utasítások

- A készülék svédasztalos és háztartási használatra készült.
-  **LEGYEN ÓVATOS! ÉGÉSI SÉRÜLÉS VESZÉLYE! FORRÓ FELÜLETEK!** Használat közben a hozzáférhető felületek hőmérséklete nagyon magas. Csak a kezelőpanelt, a fogantyúkat, a kapcsolókat, az időzítő szabályozógombokait vagy a hőmérséklet-szabályozó gombokat érintse meg.

- Ha a tápkábel megsérül, ki kell cserélni a gyártótól vagy annak szervizétől származó speciális kábelre vagy szerelvényre.
- **FIGYELEM!** Ne töltsön vizet a MAX szint fölé vagy a MIN szint alá.
- Soha ne használja a készüléket víz nélkül.
- Ne forraljon szárazon. A készüléket túlmelegedés elleni védelem védi a száraz forrástól.
- Ez a túlmelegedés elleni védelem automatikusan kikapcsolja a készüléket. Ebben az esetben hagyja teljesen lehűlni a készüléket, mielőtt újra használná.

## Rendeltetészerű használat

- A készüléket háztartási és hasonló alkalmazásokban való használatra tervezték, mint például:
  - üzletek, irodák és egyéb munkakörnyezetek személyzeti konyhái;
  - mezőgazdasági házak;
  - szállodákban, motelekben és egyéb lakóépületekben lévő ügyfelek számára;
  - ágy- és reggeli típusú környezetek;
- A készüléket kizárólag az előmelegített leves/étel melegen tartására tervezték. Minden egyéb használat a készülék károsodásához vagy személyi sérüléshez vezethet.
- A készülék bármilyen más célból történő üzemeltetése a készülék helytelen használatának minősül. Kizárólag a felhasználó felelős az eszköz nem megfelelő használatáért.

HU

## Földelés

Ez a készülék **I. védelmi osztályba** tartozik, és védőföldeléshez kell csatlakoztatni. A földelés csökkenti az áramütés veszélyét azért, hogy az elektromos áramhoz elvezető vezetéket biztosít.

Ez a készülék földelt dugóval ellátott tápkábelrel, vagy földelt vezetékkel ellátott elektromos csatlakozásokkal van felszerelve. A csatlakozásokat megfelelően kell felszerelni és földelni.

## A termék fő részei

(1. ábra a 4. oldalon)

1. Fedél
2. Leves/ételes edény
3. Víztartály
4. Ház

**Megjegyzés:** A jelen kézikönyv tartalma minden felsorolt elemre vonatkozik, kivéve, ha másként nem határozzák meg. A megjelenés eltérhet a bemutatott illusztrációktól.

## Kezelőpanel

(2. ábra az 5. oldalon)

5. BE/KI gomb
6. Megjelenítő panel
7. Fel gomb
8. Le gomb
9. Hőmérséklet-beállító gomb

## Használat előtti előkészítés

- Távolítsa el minden védőcsomagolást és csomagolást.
- Ellenőrizze, hogy a készülék jó állapotban van-e és az összes tartozékkal együtt. Hiányos vagy sérült szállítás esetén kérjük, azonnal lépjen kapcsolatba a szállítóval. Ebben az esetben ne használja a készüléket.



- Használat előtt tisztítsa meg a tartozékokat és a készüléket (lásd ==> Tisztítás és karbantartás).
- Ellenőrizze, hogy a készülék teljesen száraz-e.
- Helyezze a készüléket vízszintes, stabil és hőálló felületre, amely biztonságosan ellenáll a kifröccsenő víznek.
- Őrizze meg a csomagolást, ha a jövőben tárolni kívánja a készüléket.
- Őrizze meg a használati útmutatót későbbi használatra.

**MEGJEGYZÉS!** A gyártási maradványok miatt a készülék enyhé szagot bocsáthat ki az első néhány használat során. Ez normális jelenség, és nem jelez semmilyen hibát vagy veszélyt. Győződjön meg arról, hogy a készülék jól szellőzik.

## Üzemeltetési utasítások

1. Töltse fel a víztartályt a MIN és a MAX jelzés felett.
2. Töltse meg a leveses-/ételtálat, a leveses vízforrallót ne a MAX jelzés fölé.
3. Csatlakoztassa a készüléket az áramforráshoz. Egy sípszó hallható.
4. Lépjön az előkészítési üzemmódba a BE/KI gomb megnyomásával, a kijelzőpanel az utolsó beállított hőmérsékletet mutatja.
5. Nyomja meg az „Fel” vagy a „Le” gombot, a készülék melegítést végez (fűtés üzemmód). A kijelzőpanel felső sora az aktuális vízhőmérsékletet, az alsó sor pedig a működési időt mutatja - 00:00 (óra : perc).
6. Állítsa be a beállított hőmérsékletet a „Hőmérséklet beállítás” gomb megnyomásával, a kijelzőn az utoljára beállított hőmérséklet jelenik meg. Nyomja meg az „Fel” vagy a „Le” gombot a hőmérséklet 1 °C-os időközlel történő beállításához.
7. A hőmérséklet 3 másodperc elteltével automatikusan beállításra kerül, és visszatér a fűtési üzemmódba.

### MEGJEGYZÉS:

- Csak az előmelegített levest/ételt töltse meg.
- Az első alkalommal az alapértelmezett hőmérséklet-beállítás 85 °C.
- Hőmérséklet-beállítási üzemmódban tartsa lenyomva a „Fel” vagy a „Le” gombot 3 másodpercig a hőmérséklet 1 °C-kal történő gyors beállításához.
- A készülék kikapcsolásához nyomja meg 3 másodpercig a BE/KI gombot.

## Kompenzáció beállítása

1. Előkészítési módban egyszerre nyomja meg és tartsa lenyomva a „Fel” és a „Le” gombokat 3 másodpercig, hogy belépjen a hőmérséklet-kompenzációs üzemmódba.
  2. A kijelzőpanel felső sorában az aktuális kompenzációs érték, az alsó sorban a „COMP” látható.
  3. Nyomja meg az „Fel” vagy „Le” gombot az érték 1 °C-os időközlel történő beállításához.
  4. A hőmérséklet 3 másodperc elteltével automatikusan beállításra kerül, és visszatér az előkészítési módba.
- MEGJEGYZÉS:**
- Az első alkalommal az alapértelmezett kompenzációs hőmérséklet 0.
  - A kompenzációs tartomány -10 °C és 10 °C között van.

## Tisztítás és karbantartás

- **FIGYELEM!** Tárolás, tisztítás és karbantartás előtt mindig válassza le a készüléket az elektromos hálózatról, és hűtse le.
- Ne használjon vízsugarat vagy gőztisztítót a tisztításhoz, és ne nyomja a készüléket víz alá, mert az alkatrészek benedvesedhetnek, és áramütés következhet be.
- Ha a készüléket nem tartják megfelelő tisztaságú állapotban, ez hátrányosan befolyásolhatja a készülék 0 élettartamát, és veszélyes helyzetet okozhat.

### Tisztítás

- Enyhe szappanos oldattal enyhén megnedvesített ruhával vagy szivaccsal tisztítsa meg a hűtött külső felületet.
- Higiéniai okokból a készüléket használat előtt és után meg kell tisztítani.
- Ne érjen víz az elektromos alkatrészekhez.
- Tisztítsa meg a tartály belsejét nem súroló hatású tisztítószerezellel, és öblítse le tiszta vízzel.
- Rendszeres időközönként tisztítsa meg és vízkömentesítse a kazán alapját (lásd a „Csökkentés” című fejezetet).
- Egyetlen alkatrész sem tisztítható mosogatógépbén.

### Karbantartás

- A súlyos balesetek megelőzése érdekében rendszeresen ellenőrizze a készülék működését.
- Ha azt látja, hogy a készülék nem működik megfelelően, vagy probléma van, ne használja tovább, kapcsolja ki, és forduljon a forgalmazóhoz.
- Minden karbantartási, telepítési és javítási munkát szakképzett és felhatalmazott technikusoknak kell elvégezniük, vagy a gyártónak kell javasolnia.

### Szállítás és tárolás

- Tárolás előtt mindig győződjön meg arról, hogy a készülék lett választva a hálózatról, és teljesen lehűlt.
- A készüléket hűvös, tiszta és száraz helyen tárolja.
- Soha ne helyezzen nehéz tárgyakat a készülékre, mert ez károsíthatja azt.
- Ne mozgassa a készüléket működés közben. Mozgatás közben válassza le a készüléket az elektromos hálózatról, és tartsa alul.

## Vízkötelenítés

A készüléket gyakran meg kell tisztítani és vízkömentesíteni. A készülék optimális állapotának megőrzése és működésének biztosítása érdekében rendkívül fontos, hogy rendszeresen vízkömentesítse a készüléket. A víz keménységétől és a használat gyakoriságától függően rendszeresen meg kell ismételnie a következő eljárást.

A vízkömentesítéshez használjon a készülékhez megfelelő vízköoldót. Használhat tiszta citromlevet, citromsavat vagy tisztító ecetet vízköoldóként is. A megfelelő keverék biztosítása érdekében olvassa el a tisztítószerezhez mellékelt utasításokat. Tiszta citromlé vagy ecet tisztítása esetén az általános keverék 1/3 ecetet vagy citromlevet 2/3 vízhez tartalmaz.

1. Töltse az oldatot a kazánba a „MAX” szint maximális értékéig.
2. Melegítse az oldatot maximális hőmérsékleten 15 percig.
3. Várjon, amíg az oldat fellazítja a lerakódást.
4. Finoman és óvatosan dörzsölje be puha sörteűj kefével.



5. Eressze le a szennyezett vizet.
6. Ismételve meg az 1-5. lépést, amíg el nem távolítja a lerakódást.
7. Az oldatot száraz ruhával törölje le.
8. Amikor leereszti a piszkos vizet, hagyja nyitva a csapot, és öblítse le a kávizt tiszta vízzel, amíg az íze és szaga teljesen el nem tűnik.
9. Most újra használhatja a készüléket.

**MEGJEGYZÉS!** A garancia érvényét veszti, ha a készülék rendszeres vízkömentesítésének elmulasztása a készülék csökkent működéséhez vagy meghibásodásához vezet.

## Hibaelhárítás

Ha a készülék nem működik megfelelően, kérjük, ellenőrizze az alábbi táblázatban a megoldást. Ha továbbra sem tudja megoldani a problémát, kérjük, forduljon a szállítóhoz/szolgáltatóhoz.

Probléma	Lehetséges ok	Lehetséges megoldás
A készülék nem működik	Nincs áram az aljzatnál	Ellenőrizze a biztosítékokat
	A dugasz (megfelelően) nincs bedugva a táppontba	Ellenőrizze a dugót
A készülék nem éri el a beállított hőmérsékletet	Hibás fűtőelem	Lépjön kapcsolatba a szállítóval
	A fűtőelem biztosítóka meghibásodott	Lépjön kapcsolatba a szállítóval
A gombok nem reagálnak vagy nem jelennek meg	A vezérlőegység meghibásodott	Lépjön kapcsolatba a szállítóval

## Hibakód azonosítása

Hibakód	Lehetséges ok	Lehetséges megoldás
E1	A készülék hőmérséklete túl magas.	Távolítson el minden akadályt a készülék körül, és tisztítsa meg a víztartályt és az edény belsejét. Húzza ki a készüléket a konnektorból, és várja meg, amíg a készülék teljesen lehűl.
	A víztartályba töltött víz hőmérséklete 95 °C felett lehet.	
E2	A hőmérséklet 30 percen belül nem emelkedett 3 °C-nál magasabbra.	Lépjön kapcsolatba a szállítóval
E3	A hőmérséklet-érzékelő meghibásodott.	Forduljon a szállítóhoz.
	A fűtőelem működése leáll.	
FELTÖLTÉS	Nincs elég víz a víztartályban.	Töltse fel ismét a víztartályt a MAX jelzésig.

## Jótállás

A készülék működését befolyásoló minden olyan hiba, amely a vásárlást követő egy éven belül válik nyilvánvalóvá, javításra vagy cserére szorul, feltéve, hogy a készüléket az utasításoknak megfelelően használták és karbantartották, és semmilyen

módon nem használták fel helytelenül vagy használták fel helytelenül. Az Ön törvényben biztosított jogait ez nem érinti. Ha a készülékre garanciális igény vonatkozik, adja meg, hogy hol és mikor vásárolta meg, és mellékelje a vásárlást igazoló bizonylatot (pl. nyugtát).

A folyamatos termékfejlesztésre vonatkozó irányelvünkkel összhangban fenntartjuk a jogot a termék, a csomagolás és a dokumentáció előzetes értesítés nélküli módosítására.

## Elvetés és környezet



A készülék üzemen kívül helyezése során a terméket nem szabad más háztartási hulladékkal együtt ártalmatlanítani. Ehelyett az Ön felelőssége, hogy a hulladékgyűjtő berendezéseket a kijelölt gyűjtőhelyre szállítsa. Ennek a szabálynak a figyelmen kívül hagyása a hulladék ártalmatlanítására vonatkozó hatályos előírásokkal összhangban büntetést vonhat maga után. A hulladéktároló berendezések ártalmatlanításkori elkülönített gyűjtése és újrahasznosítása segít a természeti erőforrások megőrzésében, és biztosítja, hogy az emberi egészséget és a környezetet védő módon kerül újrahasznosításra.

Ha többet szeretne megtudni arról, hogy hová lehet a hulladékot újrahasznosítani, forduljon a helyi hulladékgyűjtő vállalathoz. A gyártók és az importőrök nem vállalnak felelősséget az újrahasznosításért, a kezelésért és az ökológiai hulladékkezelésért sem közvetlenül, sem pedig nyilvános rendszeren keresztül.

## УКРАЇНСЬКИЙ

### Шановний клієнте!

Дякуємо, що придбали цей прилад HENDI. Уважно прочитайте цей посібник користувача, звертаючи особливу увагу на правила техніки безпеки, описані нижче, перед першим встановленням і використанням цього приладу.

### Інструкції з техніки безпеки

- Використовуйте прилад лише за призначенням, як описано в цьому посібнику.
- Виробник не несе відповідальності за будь-які збитки, спричинені неправильною експлуатацією та неправильним використанням.
-  **НЕБЕЗПЕКА! РИЗИК УРАЖЕННЯ ЕЛЕКТРИЧНИМ СТРУМОМ!** Не намагайтеся ремонтувати прилад самостійно. Не занурюйте електричні частини приладу у воду або інші рідини. Ніколи не тримайте прилад під проточною водою.
- **НІКОЛИ НЕ ВИКОРИСТОВУЙТЕ ПОШКОДЖЕНИЙ ПРИЛАД!** Регулярно перевіряйте електричні з'єднання та шнур на наявність пошкоджень. У разі пошкодження від'єднайте прилад від джерела живлення. Будь-який ремонт має виконуватися лише постачальником або кваліфікованою особою, щоб уникнути небезпеки або травми.
- **ПОПЕРЕДЖЕННЯ!** Під час розміщення приладу безпечно прокладіть кабель живлення, якщо це необхідно, щоб уникнути ненавмисного натягу, пошкодження, контакту з поверхню нагрівання або небезпеки відключення.
- **ПОПЕРЕДЖЕННЯ!** Поки штекер знаходиться у гнізді, прилад підключається до електромережі.



- **ПОПЕРЕДЖЕННЯ! ЗАВЖДИ** вимикайте прилад, перш ніж від'єднувати його від електромережі, чищення, обслуговування або зберігання.
- Підключайте прилад до електричної розетки лише за допомогою напруги та частоти, зазначених на етикетці приладу.
- Не торкайтеся вилки/електричного з'єднання вологими або вологими руками.
- Тримайте прилад та електричну вилку/з'єднання подалі від води та інших рідин. Якщо прилад потрапив у воду, негайно вийміть з'єднання з джерелом живлення. Не використовуйте прилад, доки його не перевірять сертифікований спеціаліст. Недотримання цих інструкцій призведе до ризиків, що загрожують життю.
- Під'єднайте джерело живлення до легкодоступної електричної розетки, щоб можна було негайно від'єднати прилад у разі виникнення надзвичайної ситуації.
- Переконайтеся, що шнур не контактує з гострими чи гарячими предметами, та тримайте його подалі від відкритого вогню. Ніколи не тягніть за шнур живлення, щоб від'єднати його від розетки; натомість завжди тягніть за вилку.
- Ніколи не носіть прилад за шнур.
- Ніколи не намагайтеся самостійно відкривати корпус приладу.
- Не вставляйте предмети в корпус приладу.
- Ніколи не залишайте прилад без нагляду під час використання.
- Цим приладом повинен керувати кваліфікований персонал на кухні ресторану, ідальні або бару тощо.
- Цей прилад не повинні експлуатувати особи з обмеженими фізичними, сенсорними або розумовими здібностями або особи з недостатнім досвідом і знаннями.
- Цей прилад за жодних обставин не повинен використовуватися дітьми.
- Зберігайте прилад та його електричні підключення в недоступному для дітей місці.
- Ніколи не використовуйте аксесуари або будь-які додаткові пристрої, окрім тих, що постачаються разом із приладом або рекомендовані виробником. Якщо цього не зробити, це може становити загрозу безпеці користувача та пошкодити прилад. Використовуйте лише оригінальні деталі та аксесуари.
- Не використовуйте цей прилад із зовнішнім таймером або системою дистанційного керування.
- Не ставте прилад на нагрівальний об'єкт (бензин, електрична плита, вугільна плита тощо).
- Не накривайте прилад під час роботи.
- Не ставте на прилад жодних предметів.
- Не використовуйте прилад поблизу відкритого вогню, виходячи з безпеки або легкозаймистих матеріалів. Завжди експлуатуйте прилад на горизонтальній, стійкій, чистій, жаростійкій і сухій поверхні.
- Прилад не можна встановлювати в місцях, де можна використовувати струмінь води.
- Під час роботи залиште місце на відстані принаймні 20 см навколо приладу для вентиляції.
- **ПОПЕРЕДЖЕННЯ!** Тримайте всі вентиляційні отвори на приладі вільними від перешкод.

## Спеціальні інструкції з безпеки

- Цей прилад призначений для використання в домашніх умовах.
-  **ОБЕРЕЖНІСТЬ! РИЗИК ОПІКІВ! ГАРЯЧА ПОВЕРХНІ!** Під час використання температура доступних поверхонь дуже висока. Торкніться лише панелі керування, ручок керування таймером або ручок керування температурою.
- Якщо кабель живлення пошкоджений, його слід замінити спеціальним шнуром або вузлом, доступним виробником або його сервісним агентом.
- **УВАГА!** Не наливайте воду вище МАКС. рівня або нижче МІН рівня.
- Ніколи не використовуйте цей прилад без води.
- Уникайте кип'ятіння насухо. Цей прилад захищений від кип'ятіння завдяки захисту від перегрівання.
- Цей захист від перегрівання автоматично вимикає прилад. У такому випадку дайте приладу повністю охолонути, перш ніж знову використовувати його.

## Цільове використання

- Цей прилад призначений для використання в побутових і аналогічних сферах, таких як:
  - кухонні зони для персоналу в магазинах, офісах та інших робочих середовищах;
  - фермерські будинки;
  - клієнтами готелів, motelів та інших житлових приміщень;
  - умови для сну та сніданку;
- Прилад призначений лише для підтримання попередньо розігрітого супу/їжі теплим. Будь-яке інше використання може призвести до пошкодження приладу або травм.
- Експлуатація приладу за будь-якою іншою метою вважається неправильним використанням приладу. Користувач несе одноосібну відповідальність за неналежне використання пристрою.

## Встановлення заземлення

Цей прилад належить до класу захисту I і має бути під'єднаний до захисного заземлення. Заземлення знижує ризик ураження електричним струмом, надаючи провід для виходу електричного струму.

Цей прилад оснащений кабелем живлення з вилкою заземлення або електричними з'єднаннями з дротом заземлення. З'єднання повинні бути належним чином встановлені та заземлені.

## Основні частини виробу

(Рис. 1 на стор. 4)

1. Кришка
2. Суп/харчова сковорода
3. Водяний горщик
4. Житло

**Зауваження:** Вміст цього посібника застосовується до всіх перелічених елементів, якщо не зазначено інше. Зовнішній вигляд може відрізнятися від зображених зображень.

## Панель керування

(Рис. 2 на стор. 5)

5. Кнопка ввімкнення/вимкнення
6. Панель дисплея
7. Кнопка «Вгору»
8. Кнопка «Вниз»
9. Кнопка налаштування температури

## Підготовка перед використанням

- Зніміть захисну упаковку та упаковку.
- Переконайтеся, що пристрій у хорошому стані та з усіма аксесуарами. У разі неповної або пошкодженої доставки негайно зверніться до постачальника. У цьому випадку не використовуйте пристрій.
- Перед використанням очистіть аксесуари та прилад (див. = > Чищення та догляд).
- Переконайтеся, що прилад повністю сухий.
- Помістіть прилад на горизонтальну, стійку та жаростійку поверхню, безпечно для бризок води.
- Зберігайте упаковку, якщо ви плануєте зберігати ваш прилад у майбутньому.
- Зберігайте посібник користувача для подальшого використання.

**ПРИМІТКА!** Через виробничі залишки прилад може випускати легкий запах під час перших декількох застосувань. Це нормально і не вказує на будь-який дефект або небезпеку. Переконайтеся, що прилад добре провітрюється.

## Інструкції з експлуатації

1. Наповніть каструлю для води вище позначки МІН та нижче позначки МАКС.
2. Наповніть сковороду для супу/їжі, для супового чайника, який не перевищує позначку МАХ.
3. Підключіть прилад до електромережі. Пролунає один звуковий сигнал.
4. Увійдіть у режим підготовки, натиснувши кнопку УВІМК./ВИМК., на дисплеї відобразиться остання температура налаштування.
5. Натисніть кнопку «Вгору» або «Вниз», прилад розігрівається (режим нагрівання). У верхньому рядку панелі дисплея відображається поточна температура води, у нижньому рядку відображається час роботи — 00:00(години: хвилини).
6. Відрегулюйте встановлену температуру, натиснувши кнопку «Налаштування температури», на дисплеї відобразиться останнє встановлене значення температури. Натисніть кнопку «Вгору» або «Вниз», щоб відрегулювати температуру на 1°C.
7. Температура буде встановлена автоматично через 3 с і повернеться в режим нагрівання.

**ПРИМІТКА:**

- Наповнюйте лише попередньо нагрітій суп/їжу.
- Температура за промовчанням у перший раз становить 85°C.
- У режимі налаштування температури натисніть і утримуйте кнопку «Вгору» або «Вниз» протягом 3 с, щоб відрегулювати температуру на 1°C інтервал.
- Натисніть і утримуйте кнопку ввімкнення/вимкнення протягом 3 с, щоб вимкнути прилад.

## Налаштування компенсації

1. У режимі підготовки одночасно натисніть і утримуйте кнопки «Вгору» та «Вниз» протягом 3 с, щоб увійти в режим компенсації температури.
2. У верхньому рядку панелі дисплея відображається поточне значення компенсації, у нижньому рядку відображається «СМОР».
3. Натисніть кнопку «ВГОРУ» або «ВНИЗ», щоб відрегулювати значення на 1°C.
4. Температура буде встановлена автоматично через 3 с і повернеться в режим підготовки.

**ПРИМІТКА:**

- Температура компенсації за замовчуванням у перший раз становить 0.
- Діапазон компенсації від -10°C до 10°C.

## Очищення та технічне обслуговування

- **УВАГА!** Завжди відключайте прилад від джерела живлення та охолоджуйте його перед зберіганням, очищенням та обслуговуванням.
- Не використовуйте струмінь води або пароочищувач для очищення та не проштовхуйте прилад під воду, оскільки деталі можуть призвести до вологи та ураження електричним струмом.
- Якщо прилад не знаходиться в гарному стані чистоти, це може негативно вплинути на термін служби приладу та призвести до небезпечної ситуації.

## Очищення

- Очистіть охолоджену зовнішню поверхню ганчіркою або губкою, злегка змоченою м'яким мильним розчином.
- З міркувань гігієни прилад слід чистити до та після використання.
- Уникайте контакту води з електричними компонентами.
- Очистіть внутрішню частину контейнера неабразивним миючим засобом і промийте чистою водою.
- Регулярно очищуйте та очищуйте основу нагрівача від накипу (див. розділ «Видалення накипу»).
- Жодні деталі не можна мити в посудомийній машині.

## Технічне обслуговування

- Регулярно перевіряйте роботу приладу, щоб уникнути серйозних нещасних випадків.
- Якщо ви помітили, що прилад не працює належним чином або виникла проблема, припиніть його використання, вимкніть його та зверніться до постачальника.
- Усі роботи з технічного обслуговування, монтажу та ремонту мають виконуватися спеціалізованими та уповноваженими фахівцями або рекомендовані виробником.

## Транспортування та зберігання

- Перед зберіганням переконайтеся, що прилад від'єднано від джерела живлення та повністю охолоджено.
- Зберігайте прилад у прохолодному, чистому та сухому місці.
- Ніколи не ставте на прилад важкі предмети, оскільки це може пошкодити його.
- Не переміщуйте прилад під час його роботи. Під час переміщення від'єднайте прилад від джерела живлення та тримайте його вниз.



## Видалення накипу

Цей прилад слід часто чистити та очищувати від накипу. Щоб підтримувати цей прилад у оптимальному стані та забезпечувати його роботу, дуже важливо регулярно очищувати його від накипу. Залежно від жорсткості води та частоти використання, необхідно регулярно повторювати наступну процедуру.

Для видалення накипу використовуйте засіб для видалення накипу, який підходить для приладу. Ви також можете використовувати чистий лимонний сік, лимонну кислоту або чистячий оцет як засіб для видалення накипу. Щоб забезпечити належну суміш, прочитайте інструкції, що постачаються разом із засобом. Для чистого лимонного соку або чистячого оцту загальна суміш наноситься 1/3 чистячого оцту або лимонного соку на 2/3 води.

1. Налийте розчин у бойлер до максимального рівня «MAX».
2. Нагрівайте розчин при максимальній температурі протягом 15 хвилин.
3. Зачекайте, поки розчин ослабить накопичення.
4. Легко та обережно потріть щіткою з м'якими щетинками.
5. Злийте брудну воду.
6. Повторюйте кроки 1–5, доки накопичення не буде видалено.
7. Витріть розчин сухою тканиною.
8. Під час зливання брудної води залиште кран відкритим і промийте бойлер чистою водою до повного зникнення смаку та запаху.
9. Тепер можна знову користуватися приладом.

**ПРИМІТКА!** Гарантія втрачається, якщо нездатність регулярно очищувати від накипу призводить до погіршення функціонування або несправності приладу.

## Усунення несправностей

Якщо прилад не працює належним чином, зверніться до наведеної нижче таблиці для отримання рішення. Якщо ви все ще не можете вирішити проблему, зверніться до постачальника послуг/постачальника послуг.

Проблема	Можлива причина	Можливе рішення
Прилад не працює	Немає живлення в розетці	Перевірте запобіжник
	Вилка не підключена (правильно) до точки живлення	Перевірте вилку
Прилад не досягає встановленої температури	Нагрівальний елемент несправний	Зверніться до постачальника
	Несправний запобіжник нагрівального елемента	
Кнопки не відповідають або не відображаються	Несправність контрольного модуля	Зверніться до постачальника

## Ідентифікація коду помилки

Код помилки	Можлива причина	Можливе рішення
E1	Температура приладу надто висока.	Усуньте всі перешкоди, що оточують прилад, та очистіть внутрішню частину каstrули та сковорідки для води. Від'єднайте прилад від мережі живлення, зачекайте, доки він повністю охолоне.
	Вода, що додається у водяний горщик, може перевищувати 95°C.	
E2	Температура не піднялася більше ніж на 3°C протягом 30 хвилин.	Зверніться до постачальника
E3	Датчик температури зламанний.	Зверніться до постачальника.
	Нагрівальний елемент перестав працювати.	
ЗАПОВНИТИ	Недостатньо води в горщику для води.	Заповніть каstrулу для води до позначки MAX знову.

## Гарантія

Будь-які дефекти, що впливають на функціональність приладу, які стають очевидними протягом одного року після покупки, будуть відремонтовані за допомогою безкоштовного ремонту або заміни за умови, що прилад використовувався та підтримувався відповідно до інструкцій, а також не був зловживаний або не був використаний неналежним чином. Це не впливає на Ваші законні права. Якщо прилад вимагався за гарантією, вкажіть, де і коли він був придбаний, і додайте підтвердження покупки (наприклад, квитанцію). Відповідно до нашої політики постійної розробки продукції ми залишаємо за собою право змінювати технічні характеристики виробу, упаковки та документації без попереднього повідомлення.

## Утилізація та довкілля



При виведенні приладу з експлуатації його не можна утилізувати разом з іншими побутовими відходами. Замість цього ви несете відповідальність за утилізацію свого обладнання для відходів, передаючи його призначеному пункту збору. Недотримання цього правила може бути покарано відповідно до чинних правил утилізації відходів. Окреме збирання та переробка вашого обладнання для відходів під час утилізації допоможе зберегти природні ресурси та забезпечити їх переробку у спосіб, який захищає здоров'я людини та довкілля.

Для отримання додаткової інформації про те, де можна перекинути відходи для переробки, зверніться до місцевої компанії з збору відходів. Виробники та імпортери не несуть відповідальності за переробку, лікування та екологічну утилізацію, як безпосередньо, так і через загальнодоступну систему.

## Lugupeetud klient!

Täname, et ostsite selle HENDI seadme. Lugege käesolev kasutusjuhend tähelepanelikult läbi, pöörates erilist tähelepanu alpool toodud ohutusnõuetele, enne kui seadme esmakordselt paigaldate ja kasutate.

## Ohutusjuhised

- Kasutage seadet ainult ettenähtud otstarbel, nagu käesolevas juhendis kirjeldatud.
- Tootja ei vastuta mis tahes kahjude eest, mis on põhjustatud ebaõigest kasutamisest või ebaõigest kasutusest.
-  **OHT! ELEKTRILÖÖGIOHT!** Ärge püüdke seadet ise parandada. Ärge kastke seadme elektrilisi osi vette ega muudesse vedelikesse. Ärge kunagi hoidke seadet voolava vee all.
- **ÄRGE KUNAGI KASUTAGE KAHJUSTATUD SEADET!** Kontrollige elektriühendusi ja toitejuht regulaarselt kahjustuste suhtes. Kui seade on kahjustatud, eemaldage see vooluvõrgust. Ohu ja vigastuste vältimiseks tohib parandustöid teha ainult tarnija või kvalifitseeritud isik.
- **HOIATUS!** Seadme paigutamisel suunake toitejuhe ohutult, et vältida juhuslikku sissetõmbamist, kahjustamist, kokkupuutes kuumaga või komistusohtu.
- **HOIATUS!** Kui pistik on seinakontaktis, on seade toiteallikaga ühendatud.
- **HOIATUS!** Enne vooluvõrgust lahutamist, puhastamist, hooldamist või ladustamist lülitage seade ALATI välja.
- Ühendage seade pistikupessa ainult seadme etiketil toodud pingega ja sagedusega.
- Ärge puudutage pistikut/elektrilisi ühendusi märgade või niiskete kätega.
- Hoidke seade ja elektripistikud veest ning teistest vedelikest eemal. Kui seade kukub vette, eemaldage kohe toiteühendused. Ärge kasutage seadet enne, kui kvalifitseeritud tehnik on seda kontrollinud. Nende juhiste eiramine võib põhjustada eluohtlikke riske.
- Ühendage toiteallikas kergesti ligipääsetavasse pistikupessa, et saaksite seadme hädaolukorras kohe vooluvõrgust eemaldada.
- Veenduge, et juhe ei puutu kokku teravate või kuumade esemetega ja hoidke seda eemal lahtisest tulest. Ärge kunagi tõmmake toitejuhtmest, et see pistikupesast eemaldada, vaid tõmmake selle asemel alati pistikut.
- Ärge kunagi kandke seadet selle juhtmest.
- Ärge kunagi püüdke seadme korpusi ise avada.
- Ärge sisestage esemeid seadme korpusesse.
- Ärge jätke seadet kasutamise ajal järelevalveta.
- Seda seadet peaks kasutama ainult koolitatud personal restorani köögis, sööklates, baarides jne.
- Seda seadet ei tohi kasutada füüsilise, sensoorse või vaimse puudega inimesed ega isikud, kellel puuduvad vastavad kogemused ja teadmised.
- Lapsed ei tohi seda seadet mingil juhul kasutada.
- Hoidke seade ja selle elektriühendused lastele kättesaamatus kohas.
- Ärge kunagi kasutage mid tarvikuid ega lisaseadmeid peale nende, mis on seadmega kaasas või tootja poolt soovitatud. Vastasel juhul riskite kasutaja ohutusega ja võite seadet kahjustada. Kasutage ainult originaalvaruosi ja -tarvikuid.

- Ärge kasutage seadet välise taimeri või kaugjuhtimissüsteemi abil.
- Ärge asetage seadet kuumusobjektile (bensiin, elektripliit, söepliit jne).
- Ärge katke töötavat seadet kinni.
- Ärge asetage seadme peale mingeid esemeid.
- Ärge kasutage seadet lahtise tule, plahvatusohtlike või kergetisüttivate materjalide läheduses. Kasutage seadet alati horisontaalsel, stabiilsel, puhtal, kuumakindlal ja kuival pinnal.
- Seade ei sobi paigaldamiseks kohta, kus võib olla veejuga.
- Jätke kasutamise ajal seadme ümber vähemalt 20 cm ruumi ventileerimiseks.
- **HOIATUS!** Hoidke kõik seadme ventilatsioonivad takistusteta.

## Ohutuslased erijuhised

- See seade on mõeldud kasutamiseks Rootsi lauas ja majapidamises.
-  **ETTEVAATLIK! PÕLETUSTE OHT! KUUMAD PINNAD!** Kätesaadavate pindade temperatuur on kasutamise ajal väga kõrge. Puudutage ainult juhtpaneeli, käepidemeid, lüliteid, taimeri juhtnuppe või temperatuuri juhtnuppe.
- Kui toitejuhe on kahjustatud, tuleb see asendada spetsiaalse juhtme või koostuga, mis on saadaval tootjal või tema teenindusagendilt.
- **TÄHELEPANE!** Ärge täitke vett üle MAX-taseme või alla MIN-taseme.
- Ärge kunagi kasutage seadet ilma veeta.
- Vältige kuiva keetmist. See seade on ülekuumenemise kaitse abil kinnitatud kuiva keetmise eest.
- See ülekuumenemise kaitse lülitab seadme automaatselt välja. Sellisel juhul laske seadmel enne uuesti kasutamist täielikult maha jahtuda.

EE

## Ettenähtud kasutus

- See seade on mõeldud kasutamiseks majapidamistes ja sarnastes rakendustes, näiteks:
  - töötajate köögi- ja kauplustes, kontorites ja muudes töökeskkondades;
  - talumajad;
  - klientide poolt hotellides, motellides ja muudes elamutüüpi keskkondades;
  - voodi ja hommikusöögi tüüpi keskkonnad;
- Seade on mõeldud ainult eelkuumutatud suppi/toitu soojana hoidmiseks. Muu kasutamine võib põhjustada seadme kahjustusi või kehavigastusi.
- Seadme mis tahes muul otstarbel kasutamist loetakse seadme väärkasutuseks. Kasutaja vastutab ainuiskuliselt seadme ebaõige kasutamise eest.

## Maanduspaigaldus

See seade on klassifitseeritud **kaitseklassi I** ja tuleb ühendada kaitsemaandusega. Maandus vähendab elektrilöögi ohtu, tagades elektrivoolule lekkejuhtme.

See seade on varustatud toitejuhtmega, millel on maandusjuhe või elektrihendused ja maandusjuhe. Ühendused peavad olema õigesti paigaldatud ja maandatud.



## Toote põhiosad

### (Joonis 1 lk 4)

1. Kaas
2. Supp/toidupann
3. Veepott
4. Korpus

**Märkus:** Juhendi sisu kehtib kõigi loetletud elementide kohta, kui pole teisiti öeldud. Välimus võib illustatsioonidel toodust erineada.

## Juhtpaneel

### (Joonis 2 lk 5)

5. SISSE/VÄLJA-nupp
6. Kuvapaneel
7. Üles nupp
8. Alla-nupp
9. Temperatuuri seadistamise nupp

## Ettevalmistus enne kasutamist

- Eemaldage kogu kaitsepakend ja pakend.
- Kontrollige, kas seade on heas seisukorras ja koos kõigi tarvikutega. Ebatäieliku või kahjustatud tarne korral võtke kohe ühendust tarnijaga. Sel juhul ärge seadet kasutage.
- Enne kasutamist puhastage tarvikud ja seade (vt => Puhastamine ja hooldus).
- Veenduge, et seade on täiesti kuiv.
- Asetage seade horisontaalsele, stabiilsele ja kuumakindlale pinnale, mis on kaitstud veepriitmete eest.
- Hoidke pakend alles, kui katsete seadet tulevikus hoiustada.
- Hoidke kasutusjuhend alles, et saaksite seda edaspidi vaadata.

**MÄRKUS!** Tootmisjäikade tõttu võib seade esimesel paaril kasutamisel eralduda kergest lõhna. See on normaalne ega viita defektile ega ohule. Veenduge, et seade on hästi ventileeritud.

## Kasutusjuhised

1. Täitke veepott MIN-märgi kohal ja alla MAX-märgi.
2. Täitke supp/toidupann, et supptide veekeetja ei ületaks MAX-märki.
3. Ühendage seade toiteallikaga. Kõlab üks piiks.
4. Sisenege ettevalmistusrežiimi, vajutades SISSE/VÄLJA-nuppu; näidikupaneelil kuvatakse viimati seatud temperatuur.
5. Vajutage nuppu „Üles” või „Alla”, seade kuumeneb (soojendusrežiim). Kuvapaneeli ülemises reas kuvatakse praegune veetemperatuur, alumises reas kuvatakse tööaeg – 00:00(tundi : minutit).
6. Reguleerige seatud temperatuuri, vajutades nuppu “Temperatuur” , ekraanil kuvatakse viimane seatud temperatuur. Temperatuuri reguleerimiseks 1 °C intervalliga vajutage nuppu „Üles” või „Alla” .
7. Temperatuur seatakse automaatselt pärast 3 sekundit ja naasetakse kuumutusrežiimi.

### MÄRKUS:

- Täitke ainult eelkuumutatud supp/toit.
- Vaiketemperatuuri säte esimesel korral on 85 °C.
- Temperatuuri seadistamise režiimis vajutage ja hoidke nuppu „Üles” või „Alla” 3 sekundit, et reguleerida temperatuuri kiiresti 1 °C intervalliga.
- Seadme väljalülitamiseks vajutage SISSE/VÄLJA-nuppu 3 s.

## Kompensatsiooni seadistus

1. Ettevalmistusrežiimis vajutage ja hoidke korraga nuppe „Üles” ja „Alla”, et 3 s saaks siseneda temperatuuri kompensatsioonirežiimi.
  2. Kuvapaneeli ülemises reas kuvatakse praegune kompensatsiooniväärtus, alumises reas kuvatakse teade „COMP”.
  3. Väärtuse reguleerimiseks 1 °C intervalliga vajutage nuppu „Üles” või „Alla” .
  4. Temperatuur seatakse automaatselt pärast 3 sekundi möödumist ja naasetakse ettevalmistusrežiimi.
- MÄRKUS:**
- Vaikimisi kompenseerimistemperatuur esimesel korral on 0.
  - Kompensatsioonide vahemik on -10 °C kuni 10 °C.

## Puhastamine ja hooldus

- **TÄHELEPANU!** Enne hoiulepaketit, puhastamist ja hooldust eemaldage seade alati vooluvõrgust ning jahutage.
- Ärge kasutage puhastamiseks veejuga ega aurupuhasitit ega suruge seadet vee alla, kuna selle osad võivad märjaks saada ja tekitada elektrilöögi.
- Kui seadet ei hoita heas korras, võib see negatiivselt mõjutada seadme kasutusiga ja tekitada ohtliku olukorra.

### Puhastamine

- Puhastage jahtunud välispinda õrnatoimelise seebilahuses kergelt niisutatud lapi või käsnaga.
- Hügieeni eesmärgil tuleb seadet enne ja pärast kasutamist puhastada.
- Vältige vee sattumist elektrilistele osadele.
- Puhastage mahuti sisemust mitteabrasiiivse pesuainega ja loputage puhta veega.
- Puhastage ja dedukteerige katla alust korrapäraste ajavahe- mike järel (vt jaotist „Keerdamine”).
- Ükski osa ei ole nõudepesumasinakindel.

### Hooldus

- Tõsiste õnnetuste vältimiseks kontrollige regulaarselt seadme tööd.
- Kui märkate, et seade ei tööta korralikult või esineb probleem, lõpetage seadme kasutamine, lülitage see välja ja võtke ühendust tarnijaga.
- Kõik hooldus-, paigaldus- ja parandustööd peab teostama selleks volitatud või tootja soovitatud tehnik.

### Transport ja hoiustamine

- Enne hoiu- lepanemist veenduge, et seade oleks vooluvõrgust eemaldatud ja täielikult maha jahutatud.
- Hoidke seadet jahedas, puhtas ja kuivas kohas.
- Ärge kunagi asetage seadmele raskeid esemeid, sest see võib seadet kahjustada.
- Ärge liigutage töötavat seadet. Liikumisel eemaldage seade vooluvõrgust ja hoidke seda all.

## Deskaleerimine

Seda seadet tuleb sageli puhastada ja vähendada. Selle seadme optimaalses seisukorras hoidmiseks ja selle töö tagamiseks on äärmiselt oluline seade regulaarselt maha võtta. Sõltuvalt vee karedusest ja kasutusagedusest peate regulaarselt kordama järgmist protseduuri.

Seadme sobiva kattakiveemaldi kasutamiseks. Võite kasu-



tada ka puhas sidrunimahla, sidrunhapet või puhastusäädikakattlakivieemaldaina. Õige segu tagamiseks lugege ainega kaasolevaid juhiseid. Puhta sidrunimahla või äädika puhastamiseks kehtib üldine segu 1/3 puhastusäädikast või sidrunimahlast 2/3 veele.

1. Valage lahuse katlasse maksimaalse tasemeni „MAX“.
2. Kuumutage lahust maksimaalsel temperatuuril 15 minutit.
3. Oodake, kuni lahuse lövendab kogunemist.
4. Hõõruge kergelt ja õrnalt pehmete harjastega harjaga.
5. Tühjendage määratud vesi.
6. Korrake samme 1–5, kuni kogunemine on eemaldatud.
7. Lahuse eemaldamiseks kasutage kuiva lappi.
8. Kui tühjendate määratud vett, jätke kraan lahti ja loputage katla puhta veega, kuni maitse ja lõhn on täielikult kadunud.
9. Nüüd saate seadet uuesti kasutada.

**MÄRKUS!** Garantii on tühine, kui korrapärase mahaarvamise ebaõnnestumine vähendab seadme toimimist või rikkeid.

## Tõrkeotsing

Kui seade ei tööta korralikult, kontrollige lahuse kohta allolevat tabelit. Kui te ei suuda probleemi ikkagi lahendada, võtke ühendust tarnija/teenusepakkujaga.

Probleem	Võimalik põhjus	Võimalik lahendus
Seade ei tööta	Pistikupesas ei ole toidet	Kontrollige kaitsset
	Pistik ei ole toitepunkti ühendatud (õigesti)	Kontrollige pistikut
Seade ei saavuta seatud temperatuuri	Kütteelemendi tõrge	Võtke ühendust tarnijaga
	Kütteelemendi kaitsme tõrge	
Nupud ei reageeri või neid ei kuvata	Juhtseadme tõrge	Võtke ühendust tarnijaga

## Veakoodi tuvastamine

Veakood	Võimalik põhjus	Võimalik lahendus
E1	Seadme temperatuur on liiga kõrge.	Eemaldage kõik seadme ümbruses olevad takistused ning puhastage veenõu ja toidupanni sisemus. Eemaldage seade vooluvõrgust ja oodake, kuni seade on täielikult maha jahtunud.
	Vee lisamine veenõusse võib ületada 95 °C.	
E2	Temperatuur ei tõusnud 30 minuti jooksul üle 3 °C.	Võtke ühendust tarnijaga
E3	Temperatuurindur on katki.	Võtke ühendust tarnijaga.
	Kütteelement lõpetab töötamise.	
TÄITMINE	Veekannus pole pisavalt vett.	Täitke veeanum uuesti MAX-märgini.

## Garantii

Kõik defektid, mis mõjutavad seadme funktsionaalsust ja mis ilmnevad ühe aasta jooksul pärast ostu sooritamist, parandatakse tasuta remondi või asendamisega, kui seadet on kasutatud ja hooldatud vastavalt juhistele ning seda ei ole mingil viisil kuritarvitatud või väärkasutatud. See ei mõjuta teie seadusest tulenevaid õigusi. Kui seadet nõutakse garantii alusel, siis märkige, kus see osteti, ja lisage ostutõend (nt kviiitung). Kooskõlas meie toote pideva arendamise poliitikaga jätame endale õiguse muuta toote, pakendi ja dokumentatsiooni tehnilisi andmeid ette teatamata.

## Kõrvaldamine ja keskkond



Seadme väljalülitamisel ei tohi seda kõrvaldada koos muude olmejäätmetega. Selle asemel on teie kohustus visata jäätmed kogumispunkti. Selle reegli mittejärgimine võib olla kooskõlas jäätmete kõrvaldamist käsitlevate kohalduvate eeskirjadega sanaliseeritud. Teie seadmete jäätmete eraldi kogumine ja ringlussevõtt kõrvaldamise ajal aitab säilitada loodusressursse ja tagab selle ringlussevõtu viisil, mis kaitseb inimeste tervist ja keskkonda.

Lisateabe saamiseks selle kohta, kuhu võite oma jäätmed ringlussevõtuks viia, võtke ühendust kohaliku jäätmekogumisettevõttega. Tootjad ja importijad ei võta vastutust ringlussevõtu, töötlemise ja ökoloogilise hävitamise eest, kas otse või avaliku süsteemi kaudu.

## LATVISKI

**Cienījamais klient,**  
**Pateicamies, ka iegādājāties šo HENDI ierīci. Pirms ierīces pirmās uzstādīšanas un lietošanas reizes uzmanīgi izlasiet šo lietotāja rokasgrāmatu, īpašu uzmanību pievēršot drošības noteikumiem, kas izklāstīti tālāk.**

LV

## Drošības norādījumi

- Izmantojiet ierīci tikai paredzētajam mērķim, kā aprakstīts šajā rokasgrāmatā.
- Ražotājs neatbild par bojājumiem, kas radušies nepareizas ekspluatācijas un nepareizas lietošanas rezultātā.
- **⚠ NEKĀDĀ GADĪJUMĀ NEIZMANTOJIET BOJĀTU IERĪCI!** Nemēģiniet remontēt ierīci patstāvīgi. Neiegremdējiet ierīces elektriskās daļas ūdenī vai citos šķidrums. Nekad neturiet ierīci tekošā ūdenī.
- **NEIZMANTOJIET BOJĀTU IERĪCI!** Regulāri pārbaudiet, vai elektriskie savienojumi un vads nav bojāti. Ja ierīce ir bojāta, atvienojiet to no elektrotīkla. Lai izvairītos no briesmām vai ievainojumiem, visus remontdarbus drīkst veikt tikai piegādātājs vai kvalificēts speciālists.
- **BRĪDINĀJUMS!** Novietojot ierīci, droši izvietoiet barošanas vadu, ja nepieciešams, lai izvairītos no nejaušanas, vilkšanas, sabojāšanas, saskares ar siltdrīksmi vai pakļūšanas riska.
- **BRĪDINĀJUMS!** Kamēr spraudnis ir kontaktlīdzdā, ierīce ir pievienota strāvas padevei.
- **BRĪDINĀJUMS!** VIENMĒR izslēdziet ierīci, pirms atvienojat to no elektrotīkla, tīrīšanas, apkopes vai uzglabāšanas.
- Pieslēdziet ierīci elektrības kontaktlīdzdai tikai ar spriegumu un frekvenci, kas norādīta uz ierīces etiķetes.
- Nepieskarieties kontaktakšas/elektriskajiem savienojumiem.



miem ar slāpām vai mitrām rokām.

- Turiet ierīci un elektrisko aizgriezni/savienojumus atstātos no ūdens un citiem šķidrumiem. Ja ierīce iekrīt ūdenī, nekavējoties atvienojiet strāvas padevi. Nelietojiet ierīci, kamēr to nav pārbaudījis kvalificēts speciālists. Šo norādījumu neievērošana var radīt dzīvībai bīstamus riskus.
- Pievienojiet strāvas avotu viegli pieejamai kontaktlīdzdai, lai ārkārtas gadījumā varētu nekavējoties atvienot ierīci.
- Pārliedcinieties, ka vads nesaskaras ar asiem vai karšiem priekšmetiem, un neļaujiet tiem aizdegties. Nekad nevelciet strāvas vadu, lai atvienotu to no kontaktlīdzdas. Tā vietā vienmēr velciet kontaktdakšu.
- Nekādā gadījumā neturiet ierīci aiz vada.
- Nekādā gadījumā nemēģiniet atvērt ierīces korpusu.
- Neievietojiet ierīci priekšmetus.
- Nekad neatstājiet ierīci bez uzraudzības lietošanas laikā.
- Šo ierīci drīkst izmantot tikai apmācīti darbinieki restorāna virtuvē, ēdnīcās vai bāros utt.
- Šo ierīci nedrīkst izmantot personas ar ierobežotām fiziskām, sensorām vai garīgām spējām, kā arī personas ar nepietiekamu pieredzi un zināšanām.
- Šo ierīci nekādā gadījumā nedrīkst lietot bērni.
- Glabājiet ierīci un tās elektriskos savienojumus bērniem nepieejamā vietā.
- Nekad neizmantojiet ierīces komplektācijā iekļautos vai ražotāja ieteiktos piederumus vai ierīces. Pretējā gadījumā pastāv drošības risks lietotājam un ierīces bojājumi. Izmantojiet tikai oriģinālās daļas un piederumus.
- Neizmantojiet šo ierīci ar ārēju laika slēdzi vai tālvadības sistēmu.
- Nenovietojiet ierīci uz sildāmā priekšmeta (benzīna, elektriskā, ogles plīts utt.).
- Nenosedziet ierīci, ja tā darbojas.
- Nenovietojiet nekādus priekšmetus uz ierīces virsmas.
- Nelietojiet ierīci atklātas liesmas, sprādzienbīstamu vai viegli uzliesmojošu materiālu tuvumā. Vienmēr darbiniet ierīci uz horizontālas, stabilas, tīras, karstumizturīgas un sausas virsmas.
- Ierīce nav piemērota uzstādīšanai vietā, kur varētu izmantot ūdens strūklu.
- Atstājiet vismaz 20 cm lielu vietu ap ierīci, lai nodrošinātu ventilāciju lietošanas laikā.
- **BRĪDINĀJUMS!** Nenobloķējiet ierīces ventilācijas atveres.

## Īpašas drošības instrukcijas

- Šī ierīce ir paredzēta lietošanai bufetē un māsaimniecībā.
-  **PIESARDZĪBA! APDEGUMU RISKS! KARSTAS VIRSMAS!** Pieejamo virsmu temperatūra lietošanas laikā ir ļoti augsta. Pieskarieties tikai vadības panelim, rokturiem, slēdžiem, taimera vadības regulatoriem vai temperatūras vadības regulatoriem.
- Ja strāvas padeves vads ir bojāts, tas jānomaina ar īpašu vadu vai komplektu, ko var saņemt no ražotāja vai tā servisa centra.
- **UZMANĪBU!** Neuzpildiet ūdeni virs MAX līmeņa vai zem MIN līmeņa.
- Nekādā gadījumā nelietojiet šo ierīci bez ūdens.
- Izvairieties vārit sausu. Šī ierīce ir droša pret vārīšanas sausumā, pateicoties aizsardzībai pret pārkaršanu.
- Šī aizsardzība pret pārkaršanu automātiski izslēdz ierīci. Šādā gadījumā ļaujiet ierīcei atdzist līdz galam, pirms lietojat to atkal.

## Paredzētā lietošana

- Šī ierīce ir paredzēta izmantošanai māsaimniecībā un līdzīgos gadījumos, piemēram:
  - darbinieku virtuves zonās veikalos, birojos un citās darba vietās;
  - lauku mājās;
  - klientiem viesnīcās, moteļos un citās dzīvojamās telpās;
  - naktsmītnes un brokastu tipa iestādēs;
- Ierīce ir paredzēta tikai iepriekš uzslidītas zupas/produktu siltuma uzturēšanai. Izmantojot ierīci citos veidos, tā var tikt sabojāta vai gūt miesas bojājumus.
- Ierīces lietošana jebkādiem citiem nolūkiem uzskatāma par ierīces nepareizu izmantošanu. Lietotājs ir atbildīgs tikai par ierīces neatbilstošu izmantošanu.

## Zemējuma uzstādīšana

Šī ierīce ir klasificēta kā **I aizsardzības klase** un tai jābūt savienotai ar aizsargzemējumu. Zemējums samazina strāvas trieciena risku, nodrošinot strāvas novadīšanas vadu. Šī ierīce ir aprīkota ar strāvas vadu ar zemējuma spraudni vai elektriskajiem savienojumiem ar zemējuma vadu. Savienojumiem jābūt pareizi uzstādītiem un iezemētiem.

## Izstrādājuma galvenās daļas

(1. att. 4. lappusē)

1. Vāks
2. Zupa/pārtika panna
3. Ūdens katls
4. Korpusa

**Piezīme:** Šīs rokasgrāmatas saturs attiecas uz visiem uzskaitītajiem vienumiem, ja nav norādīts citādi. Izskats var atšķirties no attēla redzamā.

## Vadības panelis

(2. att. 5 lappusē)

5. Ieslēgšanas/izslēgšanas taustiņš
6. Displeja panelis
7. Poga Uz augšu
8. Nolaišanas poga
9. Temperatūras iestatīšanas taustiņš

## Sagatavošana pirms lietošanas

- Noņemiet visu aizsargiepakojumu un iesaiņojumu.
  - Pārbaudiet, vai ierīce ir labā stāvoklī un ar visiem piederumiem. Ja piegāde ir nepilnīga vai bojāta, lūdz, nekavējoties sazinieties ar piegādātāju. Šādā gadījumā nelietojiet ierīci.
  - Pirms lietošanas notīriet papildpiederumus un ierīci [skatiet ==> Tīrīšana un apkope].
  - Pārliedcinieties, ka ierīce ir pilnīgi sausa.
  - Novietojiet ierīci uz horizontālas, stabilas un karstumizturīgas virsmas, kas ir droša pret ūdens šļakatām.
  - Ja plānojat ierīci turpmāk glabāt, saglabājiet iesaiņojuma materiālus.
  - Saglabājiet lietotāja rokasgrāmatu turpmākām uziņām.
- NEMIET VĒRĀ!** Ražošanas pārpalikumu dēļ ierīce pirmajās lietošanas reizēs var radīt vieglu smaku. Tas ir normāli un nenorāda uz defektiem vai bīstamību. Pārbaudiet, vai ierīce ir labi ventilēta.

## Lietošanas norādījumi

1. Piepildiet ūdens katlu virs MIN atzīmes un zem MAX atzīmes
2. Piepildiet zupas/pārtikas pannu, lai zupas tējķanna nepārsniegtu MAX atzīmi.
3. Pievienojiet ierīci elektrotīklam. Atskanēs viens skaņas signāls.
4. Ieejiet sagatavošanas režīmā, nospiežot ieslēgšanas/izslēgšanas pogu; displeja panelī būs redzama pēdējā iestatītā temperatūra.
5. Nospiediet taustiņu "Uz augšu" vai "Uz leju", ierīce uzslīst (sildīšanas režīms). Displeja paneļa augšējā rindā redzama pašreizējā ūdens temperatūra, apakšējā rindā redzams darbības laiks - 00:00 (stundas: minūtes).
6. Noregulējiet iestatīto temperatūru, nospiežot taustiņu "Temperatūras iestatījums"; displeja paneļa redzama pēdējā iestatītā temperatūra. Nospiediet taustiņu "Uz augšu" vai "Uz leju", lai pielāgotu temperatūru par 1°C intervālu.
7. Temperatūra tiks automātiski iestatīta pēc 3 sekundēm un atgriezīsies sildīšanas režīmā.

### PIEZĪME:

- Piepildiet tikai iepriekš uzsildītu zupu/ēdieniem.
- Noklusējuma temperatūras iestatījums pirmajā reizē ir 85 °C.
- Temperatūras iestatīšanas režīmā nospiediet un 3 sekundes turiet nospiešu taustiņu "Uz augšu" vai "Uz leju", lai strauji pielāgotu temperatūru par 1°C intervālu.
- Piespiediet ieslēgšanas/izslēgšanas taustiņu 3 sekundes, lai izslēgtu ierīci.

## Kompensācijas iestatījums

1. Sagatavošanas režīmā vienlaicīgi nospiediet un turiet taustiņus "Uz augšu" un "Uz leju" 3 sekundes, lai pārslēgtos temperatūras kompensācijas režīmā.
  2. Displeja paneļa augšējā rindā ir redzama pašreizējā kompensācijas vērtība, apakšējā rindā ir redzams "COMP".
  3. Nospiediet taustiņu "Uz augšu" vai "Uz leju", lai šo vērtību pielāgotu par 1°C intervālu.
  4. Temperatūra tiks automātiski iestatīta pēc 3 sekundēm un atgriezīsies sagatavošanas režīmā.
- PIEZĪME:
- Noklusējuma kompensācijas temperatūra pirmajā reizē ir 0.
  - Kompensācijas diapazons ir no -10 °C līdz 10 °C.

## Tīrīšana un apkope

- **UZMANĪBU!** Pirms uzglabāšanas, tīrīšanas un apkopes vienmēr atvienojiet ierīci no elektrotīkla un atdzesējiet.
- Tīrīšanai neizmantojiet ūdens strūklu vai tvaika tīrītāju un nespiediet ierīci zem ūdens, jo daļas var kļūt slapjas un var rasties elektriskās strāvas trieciens.
- Ja ierīce netiek uzturēta labā tīrības līmenī, tas var nelabvēlīgi ietekmēt ierīces darbību un izraisīt bīstamu situāciju.

### Tīrīšana

- Notīriet dzesēto ārējo virsmu ar drānu vai sūkli, kas nedaudz samitrināts ar maigu ziepju šķīdumu.
- Higijēnas apsvērumu dēļ ierīce jātīra pirms un pēc lietošanas.
- Izvairieties no ūdens saskares ar elektriskajām sastāvdaļām.
- Notīriet tvirtnes iekšpusi ar neabrazīvu mazgāšanas līdzekli un noskalojiet ar tīru ūdeni.
- Regulāri tīriet un atkalķojiet katla pamatni (skatiet sadaļu "Atkalķošana").
- Neviena detaļa nav mazgājama trauku mazgājamajā mašīnā.

## Apkope

- Regulāri pārbaudiet ierīces darbību, lai novērstu nopietnus negadījumus.
- Ja pamanāt, ka ierīce nedarbojas pareizi vai ir radusies problēma, pārtrauciet tās lietošanu, izslēdziet to un sazinieties ar piegādātāju.
- Visus apkopes, uzstādīšanas un labošanas darbus drīkst veikt tikai speciālisti un pilnvaroti speciālisti, vai tos iesaka ražotājs.

## Transportēšana un glabāšana

- Pirms uzglabāšanas vienmēr pārliecinieties, ka ierīce ir atvienota no elektrotīkla un pilnībā atdzisusi.
- Glabājiet ierīci vēsā, tīrā un sausā vietā.
- Nenovietojiet uz ierīces smagus priekšmetus, jo tas var to sabojāt.
- Nepārvietojiet ierīci, kamēr tā darbojas. Pārvietojot ierīci, atvienojiet to no elektrotīkla un turiet apakšā.

## Atkalķošana

Ierīce bieži jātīra un jāatkalķo. Lai uzturētu šo ierīci labā stāvoklī un nodrošinātu tās darbību, ir svarīgi regulāri veikt ierīces atkalķošanu. Atkarībā no ūdens cietības pakāpes un lietošanas biežuma, jums ir regulāri jāatkārto šāda procedūra.

Lai atkalķotu, izmantojiet ierīcei piemērotu atkalķošanas līdzekli. Kā atkalķošanas līdzekli varat izmantot arī tīru citronu sulu, citronskābi vai etiķi. Lai nodrošinātu pareizu maisījumu, izlasiet aģentam pievienotās instrukcijas. Tīrai citronu sulai vai etiķa tīrīšanai vispārējais 1/3 etiķa vai citronu sulas maisījums tiek uzklāts uz 2/3 ūdens.

1. Ielejiet šķīdumu katlā līdz maksimālajam "MAX" līmenim.
2. Sakarsējiet šķīdumu līdz 15 min. maksimālajai temperatūrai.
3. Pagaidiet, lai šķīdums varētu atslābināt uzkrājumu.
4. Viegli un maigi nobierziet ar birsti un mikstiem sariņiem.
5. Nolejiet netīro ūdeni.
6. Atkārtojiet 1.-5. darbību, līdz uzkrāšanās ir noņemta.
7. Ar sausu drānu noslaukiet šķīdumu.
8. Izlejot netīro ūdeni, atstājiet krānu atvērtu un noskalojiet katlu ar tīru ūdeni, līdz tiek pilnībā zaudēta garša un smarža.
9. Tagad jūs varat atkal izmantot ierīci.

**PIEZĪME!** Garantija ir spēkā neesoša, ja nespēja veikt atkalķošanu samazina ierīces darbību vai tās atteici.

## Traucējummeklēšana

Ja ierīce nedarbojas pareizi, lūdzu, skatiet risinājumu tabulā tālāk. Ja problēmu joprojām neizdodas atrisināt, sazinieties ar pakalpojuma sniedzēju.

Problēma	Iespējamais iemesls	Iespējamais risinājums
Ierīce nedarbojas	Kontakltīgzdai netiek pievadīta strāva	Pārbaudiet drošinātāju
	Spraudnis nav pareizi iesprausts strāvas padeves punktā	Pārbaudiet kontaktdakšu
Ierīce nesasniedz iestatīto temperatūru	Kļūme sildelementā	Sazinieties ar piegādātāju
	Kļūme sildelementa drošinātāja darbībā	



Pogas neatbild vai netiek atšaltotas	Vadības bloka kļūme	Sazinieties ar piegādātāju
--------------------------------------	---------------------	----------------------------

## Kļūdas koda identifikācija

Kļūdas kods	Iespējamais iemesls	Iespējamais risinājums
E1	Ierīces temperatūra ir pārāk augsta.	Atbrīvojieties no šķēršļiem, kas varētu rasties ierīces tuvumā, un iztīriet ūdens un virtuves traukus. Atvienojiet ierīci no elektrotīkla, pagaidiet, līdz ierīce ir pilnīgi atdzisusi.
	Ūdens var ieplūst ūdens katlā ilgāk par 95 °C.	
E2	Temperatūra 30 minūšu laikā nepaaugstinās vairāk par 3 °C.	Sazinieties ar piegādātāju
E3	Temperatūras sensors ir bojāts.	Sazinieties ar piegādātāju.
	Sildelements pārstāj darboties.	
UZPILDĪT	Ūdens katlā nav pietiekami daudz ūdens.	Vēlreiz uzpildiet ūdens katlu līdz MAX atzīmei.

## Garantija

Defektus, kas ietekmē ierīces funkcionalitāti un parādās gada laikā pēc tās iegādes, var novērst, tos salabojot vai nomainot bez maksas, ja ierīce tiek izmantota un uzturēta atbilstoši instrukcijām un nav izmantota nepareizi vai nepareizi. Jūsu likumīgās tiesības netiek ietekmētas. Ja ierīces garantija tiek pieprasīta, norādiet, kur un kad ierīce tika iegādāta, un iekļaujiet pirkuma apliecinājumu (piem., kvītī).

Saskaņā ar mūsu pastāvīgas produktu izstrādes politiku mēs paturam tiesības bez brīdinājuma mainīt produktu, iepakojumu un dokumentācijas specifikācijas.

## Likvidēšana un vide



Bojājot ierīci, to nedrīkst izmest kopā ar citiem sadzīves atkritumiem. Tā vietā jūs esat atbildīgs par atbrīvošanos no atkritumiem, nododot tos atkritumu savākšanas punktā. Šī noteikuma neievērošana var tikt sodīta saskaņā ar spēkā esošajiem noteikumiem par atkritumu likvidēšanu. Jūsu atkritumu aprīkojuma atveišķa savākšana un pārstrāde iznīcināšanas laikā palīdzēs saglabāt dabas resursus un nodrošinās to pārstrādi tādā veidā, kas aizsargā cilvēku veselību un vidi.

Lai iegūtu plašāku informāciju par to, kur jūs varat atnest atkritumus pārstrādei, lūdz, sazinieties ar savu vietējo atkritumu savākšanas uzņēmumu. Ražotājs un importētājs neuzņemas atbildību par pārstrādi, apstrādi un ekoloģisku likvidēšanu ne tieši, ne izmantojot publisku sistēmu.

## Gerb. kliente,

Dēkojame, kad jsigijote šj „HENDI” prietaisā. Prieš montuodami ir naudodami šj prietaisā pirmā kartā, atidžiai perskaitytike šj naudotojjo vadovā, ypac atkreipdami dēmesj j toliau pateiktas saugos taisykles.

## Saugos instrukcijas

- Prietaisā naudokite tik pagal numatytā paskirtj, kaip aprašyta šjame vadove.
- Gamintojas neatsako už jokiā žalā, atsiradusią dėl netinkamo naudojimo ir netinkamo naudojimo.
-  **PAVOJUS! ELEKTROS SMŪGOS PAVOJUS!** Nebandykite patys taisyti prietaiso. Nemerkite prietaiso elektrinių dalių į vandenį ar kitus skysčius. Niekada nelaikykite prietaiso po tekančiu vandeniu.
- **NIEKADA NENAUDOKITE PAŽEISTO PRIETAISO!** Reguliariai tikrinkite elektros jungtis ir laidą, ar nėra pažeidimų. Jeigu prietaisas pažeistas, atjunkite jį nuo maitinimo šaltinio. Visus remonto darbus turi atlikti tik tiekėjas arba kvalifikuotas asmuo, kad būtų išvengta pavojaus ar sužalojimo.
- **ĮSPĖJIMAS!** Pastatydami prietaisą, jei reikia, saugiai veskite maitinimo laidą, kad netyčia nesitrauktumėte, nenukentėtumėte, nesusiliestumėte su kaitinimo paviršiumi arba nekiltų pavojus suklypti.
- **ĮSPĖJIMAS!** Kol kištukas yra lizde, prietaisas yra prijungtas prie maitinimo šaltinio.
- **ĮSPĖJIMAS!** VISADA išjunkite prietaisą prieš atjungdami nuo maitinimo šaltinio, valymo, priežiūros ar laikymo.
- Prietaisąjunkite tik prie elektros lizdo, kurio įtampa ir dažnis nurodyti prietaiso etiketėje.
- Nelieskite kištuko / elektros jungčių šlapiomis arba drėgnomis rankomis.
- Prietaisą ir elektros kištuką / jungtis laikykite atokiai nuo vandens ir kitų skysčių. Jeigu prietaisas patenka į vandenį, nedelsdami ištraukite maitinimo jungtis. Nenaudokite prietaiso, kol jo nepatikrino sertifikuotas technikas. Nesilaikant šių nurodymų kyla pavojus gyvybei.
- Prijunkite maitinimo šaltinį prie lengvai pasiekiamo elektros lizdo, kad avarijos atveju prietaisą būtų galima nedelsiant atjungti.
- Įsitinkite, kad laidas nesiliečia su aštriais ar karštais daiktais ir saugo jį nuo atviros ugnies. Niekada netraukite maitinimo laido, kad jį ištrauktumėte iš lizdo, visada traukite kištuką.
- Niekada nenešiokite prietaiso už jo laido.
- Niekada nebandykite patys atidaryti prietaiso korpuso.
- Nekiškite daiktų į prietaiso korpusą.
- Niekada nepalikite prietaiso be priežiūros naudojimo metu.
- Šj prietaisą turi naudoti apmokytas personalas restorano virtuvėje, valgykla arba baro personalas ir t. t.
- Šio prietaiso neturėtų naudoti asmenys, turintys fizinį, jautrumą ar protinį gebėjimą, arba asmenys, neturintys patirties ir žinių.
- Šio prietaiso jokia būdu negalima naudoti vaikams.
- Laikykite prietaisą ir jo elektros jungtis vaikams nepasiekiamose vietose.
- Niekada nenaudokite priedų ar kitų papildomų prietaisų, išskyrus tuos, kurie tiekiami su prietaisu arba kuriuos rekomenduoja gamintojas. To nepadarius, naudotojai gali kilti pavojus saugai ir prietaisas gali būti sugadintas. Naudokite

tik originalias dalis ir priedus.

- Nenaudokite šio prietaiso išoriniu laikmačiu arba nuotolinio valdymo sistema.
- Nedėkite prietaiso ant kaitinimo objekto (dujinės, elektrinės, anglies viryklės ir pan.).
- Neuždenkite veikiančio prietaiso.
- Ant prietaiso viršaus nedėkite jokių daiktų.
- Nenaudokite prietaiso šalia atviros liepsnos, sprogių ar degių medžiagų. Prietaisą visada naudokite ant horizontalaus, stabilaus, švaraus, karščiui atsparaus ir sauso paviršiaus.
- Prietaisas netinka montuoti toje vietoje, kurioje galima naudoti vandens srovę.
- Naudojimo metu palikite bent 20 cm plotą aplink prietaisą ventilacijai.
- **ĮSPĖJIMAS!** Visas prietaiso ventilacijos angas laikykite neužkimštas.

## Specialios saugos instrukcijos

- Šis prietaisas skirtas naudoti bufetui ir namų ūkiams.
-  **ATSARGIAI! NUDEGIMŲ PAVOJUS! KARŠTI PAVIRŠIAI!** Naudojimo metu prieinamų paviršių temperatūra yra labai aukšta. Palieskite tik valdymo skydelį, rankenas, jungiklius, laikmačio valdymo rankenėles arba temperatūros valdymo rankenėles.
- Jeigu pažeistas maitinimo laidas, jį reikia pakeisti specialiu laidu arba agregatu, kurį gali įsigyti gamintojas arba jo techninės priežiūros atstovas.
- **DĖMESIO!** Nepilkite vandens virš MAX arba žemiau MIN lygio.
- Niekada nenaudokite šio prietaiso be vandens.
- Venkite sauso virimo. Šis prietaisas apsaugotas nuo sauso virimo apsaugant nuo perkaitimo.
- Ši apsauga nuo perkaitimo automatiškai išjungia prietaisą. Tokiu atveju prieš vėl naudodami prietaisą palaukite, kol jis visiškai atvės.

## Numatytoji paskirtis

- Šis prietaisas skirtas naudoti buitiniuose ir panašiuose prietaisuose, pvz.:
  - darbuotojų virtuvės patalpos parduotuvėse, biuruose ir kitose darbo aplinkose;
  - ūkių namai;
  - klientams viešbučiuose, moteliuose ir kitose gyvenamosiose aplinkose;
  - lovų ir pusryčių tipo aplinka;
- Prietaisas skirtas tik pašildyti sriubai / maistui laikyti. Bet koks kitas naudojimas gali sugadinti prietaisą arba sužaloti žmogų.
- Prietaiso naudojimas bet kokiais kitais tikslais laikomas netinkamu prietaiso naudojimui. Naudotojas yra išimtinai atsakingas už netinkamą prietaiso naudojimą.

## Antžeminis montavimas

Šis prietaisas priskiriamas **I apsaugos klasei** ir turi būti prijungtas prie apsauginio įžeminimo. Įžeminimas sumažina elektros šoko riziką, suteikiant elektros srovės išėjimo laidą.

Šiame prietaise įrengtas maitinimo laidas su įžeminimo kištuku arba elektros jungtimis su įžeminimo laidu. Jungtys turi būti tinkamai sumontuotos ir įžemintos.

## Pagrindinės produkto dalys

(1 pav., 4 psl.)

1. Dangtis
2. Sriubos / maisto keptuvė
3. Vandens puodas
4. Korpusas

**Pastaba:** Šio vadovo turinys taikomas visiems išvardytiems elementams, nebent nurodyta kitaip. Išvaizda gali skirtis nuo rodomų iliustracijų.

## Valdymo skydelis

(2 pav., 5 psl.)

1. ĮJUNGIMO / IŠJUNGIMO mygtukas
2. Ekranu skydelis
3. Mygtukas „Aukštyn“
4. Mygtukas „Žemyn“
5. Temperatūros nustatymo mygtukas

## Paruošimas prieš naudojimą

- Nuimkite visas apsaugines pakuotes ir įvyniojimą.
- Patikrinkite, ar prietaisas yra geros būklės ir su visais priedais. Jei pristatymas nepilnas arba pažeistas, nedelsdami kreipkitės į tiekėją. Tokiu atveju nenaudokite prietaiso.
- Prieš naudodami išvalykite priedus ir prietaisą (žr. ==> Valymas ir priežiūra).
- Patikrinkite, ar prietaisas visiškai sausas.
- Padėkite prietaisą ant horizontalaus, stabilaus ir karščiui atsparaus paviršiaus, kuris yra saugus nuo vandens pusrūšų.
- Jei ketinate laikyti prietaisą ateityje, laikykite pakuotę.
- Laikykite naudotojo vadovą ateičiai.

**PASTABA!** Dėl gamybos liekanų prietaisas gali skleisti lengvą kvapą per pirmuosius kelis naudojimo būdus. Tai yra normalu ir nerodo jokio defekto ar pavojaus. Patikrinkite, ar prietaisas gerai vėdinamas.

## Naudojimo instrukcijos

1. Pripildykite vandens puodą virš MIN žymos ir žemiau MAX žymės.
2. Pripildykite sriubos / maisto prikaistuvio, kad virdulyt neviršytų MAX žymės.
3. Prijunkite prietaisą prie maitinimo šaltinio. Bus girdimas vėnas pytelėjimas.
4. Paspausdami ĮJUNGIMO / IŠJUNGIMO mygtuką, pereikite prie paruošimo režimo, ekranu skydelyje rodoma paskutinė nustatymo temperatūra.
5. Paspauskite mygtuką „AUKŠTYN“ arba „Žemyn“, prietaisas įkaista (kaitinimo režimas). Viršutinėje ekranu rodoma eilutėje rodoma esama vandens temperatūra, apatinėje eilutėje rodomas veikimo laikas - 00:00 (valandos - minutės).
6. Nustatykite nustatytą temperatūrą paspausdami mygtuką „Temperatūros nustatymas“, ekrane rodoma paskutinė nustatyta temperatūra. Paspauskite mygtuką „AUKŠTYN“ arba „Žemyn“, kad nustatytumėte temperatūrą 1 °C intervalu.
7. Temperatūra bus nustatyta automatiškai po 3s ir grįš į kaitinimo režimą.

**PASTABA:**

- Pripildykite tik pašildytą sriubą / maistą.
- Numatytoji temperatūros nuostata pirmą kartą yra 85 °C.
- Esant temperatūros nustatymo režimui, paspauskite ir 3s palaikykite mygtuką „aukštyn“ arba „žemyn“, kad temperatūra būtų greitai reguliuojama 1 °C intervalu.



- Norėdami išjungti prietaisą, 3s paspauskite JJUNGIMO / IŠJUNGIMO mygtuką.

### Kompensavimo nuostata

1. Paruošimo režimu vienu metu paspauskite ir palaikykite mygtukus „aukštyn“ ir „žemyn“ 3s, kad įjungtumėte temperatūros kompensavimo režimą.
2. Viršutinėje ekrano eilutėje rodoma dabartinė kompensavimo vertė, apatinėje eilutėje rodoma „COMP“.
3. Paspauskite mygtuką „AUKŠTYN“ arba „ŽEMYN“, kad nustatytumėte vertę 1 °C intervalu.
4. Temperatūra bus nustatyta automatiškai po 3s ir grįš į paruošimo režimą.
  - PASTABA:
  - Numatytoji kompensavimo temperatūra pirmą kartą yra 0.
  - Kompensavimo diapazonas yra nuo -10 °C iki 10 °C.

### Valymas ir priežiūra

- **DĖMESIO!** Visada atjunkite prietaisą nuo maitinimo šaltinio ir atvėsinkite prieš jį laikydami, valydami ir atlikdami techninę priežiūrą.
- Valydami nenaudokite vandens srovės arba garų valiklio ir nestumkite prietaiso po vandeniu, nes dalys sušlaps ir gali kilti elektros smūgis.
- Jeigu prietaisas nėra laikomas geros švaros būklės, tai gali neigiamai paveikti 0 prietaiso veikimo laiką ir sukelti pavojingą situaciją.

### Valymas

- Aušintą išorinį paviršių valykite šluoste arba kempine, šiek tiek sudrėkinta švelniu muilo tirpalu.
- Higienos sumetimais prietaisą reikia valyti prieš ir po naudojimo.
- Saugokite, kad vanduo nepatektų į elektrinius komponentus.
- Talpyklos vidų valykite neabrazyviniu plovikliu ir nuplaukite švariu vandeniu.
- Reguliariai valykite ir šalinkite katilo pagrindą (žr. skyrių „Skalavimo mažinimas“).
- Jokių dalių negalima plauti indaplovėje.

### Techninė priežiūra

- Reguliariai tikrinkite prietaiso veikimą, kad išvengtumėte rimtų nelaimingų atsitikimų.
- Jeigu pastebėjote, kad prietaisas veikia netinkamai arba kilo problemų, nustokite jį naudoti, išjunkite prietaisą ir kreipkitės į tiekėją.
- Visus techninės priežiūros, montavimo ir remonto darbus turi atlikti specializuoti ir įgalioti technikai arba rekomenduojama gamintojas.

### Transportavimas ir laikymas

- Prieš saugodami prietaisą visada įsitinkite, kad jis buvo atjungtas nuo maitinimo šaltinio ir visiškai atvėsęs.
- Prietaisą laikykite vėsioje, švarioje ir sausoje vietoje.
- Niekada nedėkite ant prietaiso sunkių daiktų, nes jie gali jį sugadinti.
- Nejudinkite prietaiso, kol jis veikia. Judėdami atjunkite prietaisą nuo maitinimo šaltinio ir laikykite jį apačioje.

### Skalavimo šalinimas

Šį prietaisą reikia dažnai valyti ir mažinti kalkių nuosėdų kiekį. Norint, kad šis prietaisas būtų optimalios būklės ir būtų užtikrintas jo veikimas, labai svarbu reguliariai mažinti jo kalkių nuosėdų kiekį. Priklausomai nuo vandens kietumo ir naudojimo dažnumo, turite reguliariai pakartoti šią procedūrą.

Norėdami sumažinti kalkių nuosėdų kiekį, naudokite prietaisui tinkamą kalkių šalinimo priemonę. Taip pat galite naudoti gryną citrinų sultis, citrinų rūgštį arba valymo actą kaip kalkių šalinimo priemonę. Norėdami užtikrinti tinkamą mišinį, perskaitykite su medžiaga pateiktas instrukcijas. Grynos citrinų sultims ar acto valymui bendras mišinys taikomas 1/3 acto ar citrinų sulčių valymui 2/3 vandens.

1. Supilkite tirpalą į katilą iki maksimalaus „MAX“ lygio.
  2. Šildykite tirpalą maksimalia temperatūra 15 min.
  3. Palaukite, kol tirpalas atlaisvins kaupimąsi.
  4. Švelniai ir švelniai trinkite šepetėliu minkštais šereliais.
  5. Išleiskite purviną vandenį.
  6. Kartokite 1-5 veiksmus, kol bus pašalintas susikaupimas.
  7. Tirpalo nuvalymui naudokite sausą šluostę.
  8. Kai išleidžiate nešvarų vandenį, palikite čiaupą atvirą ir nuvalaukite katilą švariu vandeniu, kol skonis ir kvapas visiškai išnyks.
  9. Dabar galite vėl naudoti prietaisą.
- PASTABA!** Garantija negalioja, jei nustačius kalkių nuosėdų reguliariai sumažėja prietaiso veikimas arba jis sugenda.

### Trikčių šalinimas

Jeigu prietaisas veikia netinkamai, žr. toliau pateiktą tirpalo lentelę. Jei vis dar negalite išspręsti problemos, kreipkitės į tiekėją / paslaugų teikėją.

Problema	Galima priežastis	Galimas sprendimas
Prietaisas neveikia	Nėra elektros lizdo	Patikrinkite saugiklį
	Kištukas nėra prijungtas (tinkamai) prie maitinimo šaltinio	Patikrinkite kištuką
Prietaisas nepasiekia nustatytos temperatūros	Sugedo kaitinimo elementas	Susisiekiate su tiekėju
	Sugedo kaitinimo elemento saugiklis	
Mygtukai nereaguoja arba nėra ekrano	Sugedo valdymo blokas	Susisiekiate su tiekėju

## Klaidos kodo identifikavimas

Klaidos kodas	Galima priežastis	Galimas sprendimas
E1	Prietaiso temperatūra per aukšta.	Pašalinkite visas aplink prietaisą esančias kliūtis ir išvalykite vandens puodą ir maisto prikaistuvio vidų. Atjunkite prietaisą nuo elektros tinklo, palaukite, kol prietaisas visiškai atvės.
	Į vandens puodą įpilamas vanduo gali būti didesnis nei 95 °C.	
E2	Temperatūra per 30 minučių nepakilo daugiau kaip 3 °C.	Susisieki su tiekėju
E3	Sugedo temperatūros jutiklis.	Susisieki su tiekėju.
	Šildymo elementas nustoja veikti.	
UŽPILDYMAS	Nepakankamas vandens kiekis vandens puoduose.	Vėl pripildykite vandens puodą iki žymės MAX.

## Garantija

Bet koks defektas, turintis įtakos prietaiso veikimui po vienerių metų nuo jo įsigijimo, bus pašalintas nemokamai jį pataisant arba pakeičiant, jeigu prietaisas buvo naudojamas ir prižiūrimas pagal instrukcijas ir juo nebuvo piktnaudžiaujama arba juo nebuvo piktnaudžiaujama. Jūsų įstatyminėms teisėms tai netaikoma. Jei prietaiso garantinė vertė yra ribota, nurodykite, kur ir kada jis buvo įsigytas, ir pateikite pirkimo įrodymą (pvz., čekį).

Laikydami savo nuolatinio gaminių kūrimo politikos, pasilikame teisę keisti gaminio, pakuotės ir dokumentacijos specifikacijas be išankstinio įspėjimo.

## Pašalinimas ir aplinka



Deaktyvuojant prietaisą, jo negalima išmesti kartu su kitomis buitinėmis atliekomis. Vietoje to, jūs atsakote už tai, kad jūsų atliekų tvarkymo įranga būtų atiduota specialiai tam skirtam surinkimo punktui. Šios taisyklės nesilaikymas gali būti nubaustas pagal atliekų šalinimo taisykles. Atskiras jūsų atliekų įrangos surinkimas ir perdirkimas atliekų šalinimo metu padės tausoti gamtos išteklius ir užtikrins, kad ji būtų perdirkama taip, kad būtų apsaugota žmonių sveikata ir aplinka.

Norėdami gauti daugiau informacijos apie tai, kur galite atiduoti atliekas perdirbti, susisieki su vietine atliekų surinkimo įmone. Gamintojas ir importuotojas neprisiima atsakomybės už perdirbimą, apdorojimą ir ekologinį šalinimą tiesiogiai ar per viešąją sistemą.

## PORTUGUÊS

Caro Cliente,

Obrigado por adquirir este aparelho HENDI. Leia atentamente este manual do utilizador, prestando especial atenção aos regulamentos de segurança descritos abaixo, antes de instalar e utilizar este aparelho pela primeira vez.

## Instruções de segurança

- Utilize o aparelho apenas para a finalidade para a qual foi concebido, conforme descrito neste manual.
- O fabricante não é responsável por quaisquer danos causados por um funcionamento incorreto e utilização incorreta.
-  **PERIGO! RISCO DE CHOQUE ELÉTRICO!** Não tente reparar o aparelho sozinho. Não mergulhe as peças elétricas do aparelho em água ou outros líquidos. Nunca segure o aparelho sob água corrente.
- **NUNCA UTILIZE UM APARELHO DANIFICADO!** Verifique regularmente as ligações elétricas e o cabo quanto a danos. Quando estiver danificado, desligue o aparelho da fonte de alimentação. Quaisquer reparações só devem ser realizadas por um fornecedor ou pessoa qualificada para evitar perigos ou ferimentos.
- **AVISO!** Quando posicionar o aparelho, encaminhe o cabo de alimentação em segurança, se necessário, para evitar puxar acidentalmente, danificar-se, entrar em contacto com a superfície de aquecimento ou causar um perigo de tropeçar.
- **AVISO!** Desde que a ficha esteja na tomada, o aparelho está ligado à fonte de alimentação.
- **AVISO!** Desligue SEMPRE o aparelho antes de o desligar da fonte de alimentação, limpeza, manutenção ou armazenamento.
- Ligue o aparelho apenas a uma tomada elétrica com a tensão e frequência mencionadas na etiqueta do aparelho.
- Não toque na ficha/ligações elétricas com as mãos molhadas ou húmidas.
- Mantenha o aparelho e a ficha/ligações elétricas afastados de água e outros líquidos. Se o aparelho cair na água, retire imediatamente as ligações da fonte de alimentação. Não utilize o aparelho até que tenha sido verificado por um técnico certificado. O incumprimento destas instruções irá causar riscos de vida.
- Ligue a fonte de alimentação a uma tomada elétrica de fácil acesso para que possa desligar o aparelho imediatamente em caso de emergência.
- Certifique-se de que o cabo não entra em contacto com objetos afiados ou quentes e mantenha-o afastado de fogo aberto. Nunca puxe o cabo de alimentação para o desligar da tomada; em vez disso, puxe sempre pela ficha.
- Nunca transporte o aparelho pelo cabo.
- Nunca tente abrir a estrutura do aparelho sozinho.
- Não insira objetos na caixa do aparelho.
- Nunca deixe o aparelho sem vigilância durante a utilização.
- Este aparelho deve ser operado por pessoal qualificado na cozinha do restaurante, cantinas ou pessoal do bar, etc.
- Este aparelho não deve ser operado por pessoas com capacidades físicas, sensoriais ou mentais reduzidas ou por pessoas que não tenham experiência e conhecimento.
- Este aparelho não deve, em circunstância alguma, ser utilizado por crianças.

PT



- Mantenha o aparelho e as suas ligações eléctricas fora do alcance das crianças.
- Nunca utilize acessórios ou quaisquer outros dispositivos além dos fornecidos com o aparelho ou recomendados pelo fabricante. Se não o fizer, pode representar um risco de segurança para o utilizador e pode danificar o aparelho. Utilize apenas peças e acessórios originais.
- Não utilize este aparelho através de um temporizador externo ou de um sistema de controlo remoto.
- Não coloque o aparelho sobre um objecto de aquecimento (gasolina, electricidade, fogueira a carvão, etc.).
- Não tape o aparelho em funcionamento.
- Não coloque quaisquer objetos sobre o aparelho.
- Não utilize o aparelho perto de chamas abertas, materiais explosivos ou inflamáveis. Utilize sempre o aparelho numa superfície horizontal, estável, limpa, resistente ao calor e seca.
- O aparelho não é adequado para instalação numa área onde possa ser utilizado um jacto de água.
- Deixe um espaço de pelo menos 20 cm em redor do aparelho para ventilação durante a utilização.
- **AVISO!** Mantenha todas as aberturas de ventilação do aparelho livres de obstruções.

## Instruções especiais de segurança

- Este aparelho destina-se a buffet e a utilização doméstica.
-  **CUIDADO! RISCO DE QUEIMADURAS! SUPERFÍCIES QUENTES!** A temperatura das superfícies acessíveis é muito elevada durante a utilização. Toque apenas no painel de controlo, nas pegas, nos interruptores, nos botões de controlo do temporizador ou nos botões de controlo da temperatura.
- Se o cabo de alimentação estiver danificado, tem de ser substituído por um cabo ou conjunto especial disponível junto do fabricante ou do seu agente de assistência técnica.
- **ATENÇÃO!** Não encha com água acima do nível MAX ou abaixo do nível MIN.
- Nunca utilize este aparelho sem água.
- Evite ferver a seco. Este aparelho está protegido contra ferver a seco por uma protecção contra sobreaquecimento.
- Esta protecção contra sobreaquecimento desliga o aparelho automaticamente. Nesse caso, deixe o aparelho arrefecer completamente antes de voltar a utilizá-lo.

## Utilização prevista

- Este aparelho destina-se a ser utilizado em aplicações domésticas e semelhantes, tais como:
  - áreas de cozinha do pessoal em lojas, escritórios e outros ambientes de trabalho;
  - casas agrícolas;
  - por clientes em hotéis, motéis e outros ambientes do tipo residencial;
  - ambientes do tipo cama e café da manhã;
- O aparelho foi concebido apenas para manter a sopa/alimentos pré-aquecidos quentes. Qualquer outra utilização pode provocar danos no aparelho ou lesões pessoais.
- A utilização do aparelho para qualquer outro fim deve ser considerada uma utilização indevida do dispositivo. O utilizador será o único responsável pela utilização inadequada do dispositivo.

## Instalação de ligação à terra

Este aparelho está classificado como sendo de **protecção de classe I** e tem de estar ligado a uma ligação à terra de protecção. A ligação à terra reduz o risco de choque eléctrico ao fornecer um fio de escape para a corrente eléctrica.

Este aparelho está equipado com um cabo de alimentação com ficha de ligação à terra ou ligações eléctricas com fio de ligação à terra. As conexões devem estar devidamente instaladas e aterradas.

## Principais partes do produto

(Fig. 1 na página 4)

1. Tampa
2. Tabuleiro para sopa/alimentos
3. Recipiente de água
4. Alojamento

**Observação:** O conteúdo deste manual aplica-se a todos os itens listados, salvo especificação em contrário. A aparência pode variar das ilustrações mostradas.

## Painel de controlo

(Fig. 2 na página 5)

5. Botão LIGAR/DESLIGAR
6. Painel de visualização
7. Botão para cima
8. Botão para baixo
9. Botão de definição da temperatura

## Preparação antes da utilização

- Remova todas as embalagens e invólucros de protecção.
- Verifique se o dispositivo está em boas condições e com todos os acessórios. Em caso de entrega incompleta ou danificada, contacte imediatamente o fornecedor. Neste caso, não utilize o dispositivo.
- Limpe os acessórios e o aparelho antes da utilização (Consulte ==> Limpeza e manutenção).
- Certifique-se de que o aparelho está completamente seco.
- Coloque o aparelho numa superfície horizontal, estável e resistente ao calor, segura contra salpicos de água.
- Guarde a embalagem se pretender armazenar o seu aparelho no futuro.
- Guarde o manual do utilizador para referência futura.

**NOTA!** Devido a resíduos de fabrico, o aparelho pode emitir um odor ligeiro durante as primeiras utilizações. Isto é normal e não indica qualquer defeito ou perigo. Certifique-se de que o aparelho está bem ventilado.

## Instruções de funcionamento

1. Encha a câmara de água acima da marca MIN e abaixo da marca MAX.
2. Encha o tabuleiro para sopa/alimentos, para que a chaleira de sopa não ultrapasse a marca MAX.
3. Ligue o aparelho à fonte de alimentação. Será ouvido um sinal sonoro.
4. Entre no modo de preparação premindo o botão LIGAR/DESLIGAR, o painel de visualização mostra a última definição de temperatura.
5. Prima o botão "Para cima" ou "Para baixo" para aquecer o aparelho (modo de aquecimento). A linha superior do painel do visor mostra a temperatura da água actual, a linha inferior

- mostra o tempo de funcionamento - 00:00 (horas : minutos).
- Ajuste a temperatura regulada premindo o botão de definição da temperatura e o visor apresenta a última temperatura regulada. Prima o botão "Para cima" ou "Para baixo" para ajustar a temperatura num intervalo de 1 °C.
  - A temperatura será definida automaticamente após 3 s e regressará ao modo de aquecimento.

**NOTA:**

- Encha apenas a sopa/alimentos pré-aquecidos.
- A temperatura predefinida na primeira vez é de 85 °C.
- Sob o modo de regulação da temperatura, prima e mantenha premido o botão "Para cima" ou "Para baixo" durante 3 s para ajustar rapidamente a temperatura num intervalo de 1 °C.
- Prima o botão LIGAR/DESLIGAR durante 3 segundos para desligar o aparelho.

### Definição de compensação

- No modo de preparação, prima e mantenha premidos os botões "Para cima" e "Para baixo" em simultâneo durante 3 segundos para entrar no modo de compensação de temperatura.
- A linha superior do painel de visualização mostra o valor de compensação actual, a linha inferior mostra "COMP".
- Prima o botão "Para cima" ou "Para baixo" para ajustar o valor num intervalo de 1 °C.
- A temperatura será definida automaticamente após 3 s e regressará ao modo de preparação.

**NOTA:**

- A temperatura de compensação predefinida na primeira vez é 0.
- O intervalo de compensação é de -10 °C a 10 °C.

### Limpeza e manutenção

- **ATENÇÃO!** Desligue sempre o aparelho da fonte de alimentação e arrefeça antes de armazenar, limpar e fazer a manutenção.
- Não utilize jacto de água ou produto de limpeza a vapor para limpar e não empurre o aparelho debaixo de água, pois as peças podem ficar molhadas e provocar choques eléctricos.
- Se o aparelho não for mantido em bom estado de limpeza, tal pode afectar adversamente a vida útil do aparelho e resultar numa situação perigosa.

#### Limpeza

- Limpe a superfície exterior arrefecida com um pano ou esponja ligeiramente humedecida com uma solução de sabão suave.
- Por motivos de higiene, o aparelho deve ser limpo antes e depois da utilização.
- Evite que a água entre em contacto com os componentes eléctricos.
- Limpe o interior do recipiente com um detergente não abrasivo e enxágue com água limpa.
- Limpe e descalcifique a base da caldeira em intervalos regulares (consulte o capítulo "Descalcificação").
- Nenhuma peça pode ser lavada na máquina de lavar loiça.

### Manutenção

- Verifique regularmente o funcionamento do aparelho para evitar acidentes graves.
- Se verificar que o aparelho não está a funcionar correctamente ou que existe um problema, pare de o utilizar, desligue-o e contacte o fornecedor.
- Todos os trabalhos de manutenção, instalação e reparação devem ser realizados por técnicos especializados e autorizados, ou recomendados pelo fabricante.

### Transporte e armazenamento

- Antes de armazenar, certifique-se sempre de que o aparelho foi desligado da fonte de alimentação e arrefecido completamente.
- Guarde o aparelho num local fresco, limpo e seco.
- Nunca coloque objectos pesados sobre o aparelho, pois isso pode danificá-lo.
- Não desloque o aparelho enquanto estiver em funcionamento. Desligue o aparelho da fonte de alimentação quando o deslocar e mantenha-o na parte inferior.

### Descalcificação

Este aparelho deve ser limpo e descalcificado com frequência. Para manter este aparelho em óptimas condições e garantir o seu funcionamento, é crucial descalcificar o aparelho regularmente. Dependendo da dureza da água e da frequência de utilização, tem de repetir o seguinte procedimento regularmente.

Para descalcificar, utilize um agente de descalcificação adequado para o aparelho. Também pode utilizar sumo de limão puro, ácido cítrico ou vinagre de limpeza como agente descalcificante. Para garantir a mistura adequada, leia as instruções fornecidas com o agente. Para sumo de limão puro ou vinagre de limpeza, a mistura geral aplica 1/3 de vinagre de limpeza ou sumo de limão a 2/3 de água.

1. Verta a solução na caldeira até ao nível "MAX".
2. Aqueça a solução à temperatura máxima durante 15 minutos.
3. Aguarde para permitir que a solução solte a acumulação.
4. Esfregue leve e suavemente com uma escova de cerdas macias.
5. Drene a água suja.
6. Repita os passos 1 a 5 até remover a acumulação.
7. Utilize um pano seco para limpar a solução.
8. Quando escoar a água suja, deixe a torneira aberta e enxágue a caldeira com água limpa até que o sabor e o cheiro tenham desaparecido completamente.
9. Agora pode utilizar o aparelho novamente.

**NOTA!** A garantia é anulada se a não descalcificação regular resultar numa redução do funcionamento ou falha do aparelho.



## Resolução de problemas

Se o aparelho não funcionar correctamente, verifique a solução na tabela abaixo. Se continuar a não conseguir resolver o problema, contacte o fornecedor/prestador de serviços.

Problema	Causa possível	Solução possível
O aparelho não funciona	Sem alimentação na tomada	Verifique o fusível
	A ficha não está ligada (correctamente) ao ponto de alimentação	Verifique a ficha
O aparelho não atinge a temperatura definida	Elemento de aquecimento defeituoso	Contactar o fornecedor
	Fusível do elemento de aquecimento avariado	
Os botões não respondem ou não aparecem	Unidade de comando avariada	Contactar o fornecedor

## Identificação do código de erro

Código de erro	Causa possível	Solução possível
E1	A temperatura do aparelho é demasiado elevada.	Elimine todos os obstáculos à volta do aparelho e limpe o interior da panela de água e da panela de alimentos. Desligue o aparelho da tomada e aguarde até que o aparelho arrefeça completamente.
	A água adicionada à câmara de água pode exceder os 95 °C.	
E2	A temperatura não subiu mais de 3 °C no prazo de 30 minutos.	Contactar o fornecedor
E3	O sensor de temperatura está partido.	Contacte o fornecedor.
	O elemento de aquecimento deixa de funcionar.	
ENCHIMENTO	Não existe água suficiente no interior da câmara de água.	Volte a encher a câmara de água até à marca MAX.

## Garantia

Qualquer defeito que afecte a funcionalidade do aparelho que se torne aparente no prazo de um ano após a compra será reparado através de reparação ou substituição gratuita, desde que o aparelho tenha sido utilizado e mantido de acordo com as instruções e não tenha sido utilizado de forma abusiva ou indevida. Os seus direitos legais não são afetados. Se o aparelho for reclamado ao abrigo da garantia, indique onde e quando foi comprado e inclua um comprovativo de compra (por exemplo, recibo).

De acordo com a nossa política de desenvolvimento contínuo de produtos, reservamo-nos o direito de alterar as especificações do produto, embalagem e documentação sem aviso prévio.

## Eliminação e ambiente



Ao desativar o aparelho, o produto não deve ser eliminado juntamente com outros resíduos domésticos. Em vez disso, é da sua responsabilidade eliminar os seus resíduos de equipamento entregando-os num ponto de recolha designado.

O incumprimento desta regra pode ser penalizado de acordo com os regulamentos aplicáveis sobre eliminação de resíduos. A recolha e reciclagem separadas dos seus equipamentos residuais no momento da eliminação ajudarão a conservar os recursos naturais e a garantir que são reciclados de forma a proteger a saúde humana e o ambiente.

Para mais informações sobre onde pode depositar os seus resíduos para reciclagem, contacte a sua empresa local de recolha de resíduos. Os fabricantes e importadores não assumem a responsabilidade pela reciclagem, tratamento e eliminação ecológica, quer diretamente quer através de um sistema público.

## ESPAÑOL

Estimado cliente:

**Gracias por comprar este electrodoméstico HENDI. Lea atentamente este manual del usuario, prestando especial atención a las normativas de seguridad descritas a continuación, antes de instalar y utilizar este aparato por primera vez.**

## Instrucciones de seguridad

- Utilice el aparato únicamente para el fin para el que fue diseñado, tal como se describe en este manual.
- El fabricante no se hace responsable de ningún daño causado por un funcionamiento incorrecto y un uso inadecuado.
-  ¡PELIGRO! ¡RIESGO DE DESCARGA ELÉCTRICA! No intente reparar el aparato usted mismo. No sumerja las piezas eléctricas del aparato en agua u otros líquidos. Nunca sostenga el aparato bajo el agua corriente.
- ¡NUNCA UTILICE UN APARATO DAÑADO! Compruebe regularmente si hay daños en las conexiones eléctricas y el cable. Si está dañado, desconecte el aparato de la fuente de alimentación. Las reparaciones solo deben ser realizadas por un proveedor o persona cualificada para evitar peligros o lesiones.
- ¡ADVERTENCIA! Al colocar el aparato, coloque el cable de alimentación de forma segura si es necesario para evitar tirones accidentales, daños, contacto con la superficie térmica o riesgo de tropiezo.
- ¡ADVERTENCIA! Mientras el enchufe esté en la toma de corriente, el aparato estará conectado a la fuente de alimentación.
- ¡ADVERTENCIA! Apague SIEMPRE el aparato antes de desconectarlo de la fuente de alimentación, de la limpieza, del mantenimiento o del almacenamiento.
- Conecte el aparato únicamente a una toma de corriente con la tensión y frecuencia mencionadas en la etiqueta del aparato.
- No toque el enchufe/las conexiones eléctricas con las manos húmedas o mojadas.
- Mantenga el aparato y el enchufe/las conexiones eléctricas alejados del agua y otros líquidos. Si el aparato cae al agua, retire inmediatamente las conexiones de la fuente de aliment-



tación. No utilice el aparato hasta que un técnico certificado lo haya comprobado. Si no se siguen estas instrucciones, se producirán riesgos potencialmente mortales.

- Conecte la fuente de alimentación a una toma de corriente de fácil acceso para poder desconectar el aparato inmediatamente en caso de emergencia.
- Asegúrese de que el cable no entre en contacto con objetos afilados o calientes y manténgalo alejado del fuego abierto. Nunca tire del cable de alimentación para desenchufarlo de la toma; tire siempre del enchufe en su lugar.
- Nunca lleve el aparato con el cable.
- Nunca intente abrir la carcasa del aparato usted mismo.
- No introduzca objetos en la carcasa del aparato.
- Nunca deje el aparato sin supervisión durante su uso.
- Este aparato debe ser utilizado por personal formado en la cocina del restaurante, comedores o personal del bar, etc.
- Este aparato no debe ser utilizado por personas con capacidades físicas, sensoriales o mentales reducidas, ni por personas que carezcan de experiencia y conocimientos.
- Este aparato no debe ser utilizado por niños bajo ninguna circunstancia.
- Mantenga el aparato y sus conexiones eléctricas fuera del alcance de los niños.
- Nunca utilice accesorios ni dispositivos adicionales que no sean los suministrados con el aparato o recomendados por el fabricante. De lo contrario, podría suponer un riesgo para la seguridad del usuario y dañar el aparato. Utilice únicamente piezas y accesorios originales.
- No utilice este aparato mediante un temporizador externo o un sistema de control remoto.
- No coloque el aparato sobre un objeto calefactor (gasolina, electricidad, cocina de carbón, etc.).
- No cubra el aparato en funcionamiento.
- No coloque ningún objeto encima del aparato.
- No utilice el aparato cerca de llamas abiertas, materiales explosivos o inflamables. Utilice siempre el aparato sobre una superficie horizontal, estable, limpia, resistente al calor y seca.
- El aparato no es adecuado para su instalación en zonas en las que se pueda utilizar un chorro de agua.
- Deje un espacio de al menos 20 cm alrededor del aparato para que se ventile durante el uso.
- ¡ADVERTENCIA! Mantenga todas las aberturas de ventilación del aparato libres de obstrucciones.

## Instrucciones especiales de seguridad

- Este electrodoméstico está diseñado para uso bufet y doméstico.
-  ¡PRECAUCIÓN! ¡RIESGO DE QUEMADURAS! ¡SUPERFICIES CALIENTES! La temperatura de las superficies accesibles es muy alta durante el uso. Toque solo el panel de control, las asas, los interruptores, los mandos de control del temporizador o los mandos de control de temperatura.
- Si el cable de alimentación está dañado, debe sustituirse por un cable o conjunto especial disponible del fabricante o de su agente de servicio.
- ¡ATENCIÓN! No llene el agua por encima del nivel MAX o por debajo del nivel MIN.
- No utilice nunca este aparato sin agua.
- Evite hervir en seco. Este aparato está protegido contra la

ebullición en seco mediante una protección contra sobrecalentamiento.

- Esta protección contra sobrecalentamiento apaga el aparato automáticamente. En ese caso, deje que el aparato se enfríe completamente antes de volver a utilizarlo.

## Uso previsto

- Este aparato está diseñado para utilizarse en aplicaciones domésticas y similares, como:
  - áreas de cocina del personal en tiendas, oficinas y otros entornos de trabajo;
  - granjas;
  - por clientes en hoteles, moteles y otros entornos residenciales;
  - entornos de tipo alojamiento y desayuno;
- El aparato está diseñado únicamente para mantener caliente la sopa/comida precalentada. Cualquier otro uso puede provocar daños en el aparato o lesiones personales.
- El uso del aparato para cualquier otro fin se considerará un uso indebido del dispositivo. El usuario será el único responsable del uso indebido del dispositivo.

## Instalación de conexión a tierra

Este aparato está clasificado como **protección de clase I** y debe conectarse a una toma de tierra protectora. La conexión a tierra reduce el riesgo de descarga eléctrica al proporcionar un cable de escape para la corriente eléctrica.

Este aparato está equipado con un cable de alimentación con enchufe de conexión a tierra o conexiones eléctricas con cable de conexión a tierra. Las conexiones deben estar correctamente instaladas y conectadas a tierra.

## Partes principales del producto

(Fig. 1 de la página 4)

1. Tapa
2. Bandeja para sopas/comidas
3. Recipiente de agua
4. Carcasa

**Observación:** El contenido de este manual se aplica a todos los elementos enumerados a menos que se especifique lo contrario. El aspecto puede variar con respecto a las ilustraciones mostradas.

## Panel de control

(Fig. 2 en la página 5)

5. Botón de encendido/apagado
6. Panel de visualización
7. Botón Arriba
8. Botón Abajo
9. Botón de ajuste de temperatura

## Preparación antes del uso

- Retire todo el embalaje protector y la envoltura.
- Compruebe que el dispositivo está en buenas condiciones y con todos los accesorios. En caso de entrega incompleta o dañada, póngase en contacto con el proveedor inmediatamente. En este caso, no utilice el dispositivo.
- Limpie los accesorios y el aparato antes de utilizarlos (consulte ==> Limpieza y mantenimiento).
- Asegúrese de que el aparato esté completamente seco.



- Coloque el aparato sobre una superficie horizontal, estable y resistente al calor que sea segura contra salpicaduras de agua.
- Conserve el embalaje si desea guardar su electrodoméstico en el futuro.
- Guarde el manual del usuario para futuras consultas.

**¡NOTA!** Debido a los residuos de fabricación, el aparato puede emitir un ligero olor durante los primeros usos. Esto es normal y no indica ningún defecto o peligro. Asegúrese de que el aparato esté bien ventilado.

## Instrucciones de funcionamiento

1. Llene el depósito de agua por encima de la marca MIN y por debajo de la marca MAX.
2. Llene la bandeja de sopa/comida para que el hervidor de sopa no sobrepase la marca MAX.
3. Conecte el aparato a la fuente de alimentación. Se oír un pitido.
4. Entre en el modo de preparación pulsando el botón encendido/apagado, el panel de la pantalla muestra el último ajuste de temperatura.
5. Pulse la tecla "ARRIBA" o "Abajo", el aparato se está calentando (modo de calentamiento). La fila superior del panel de visualización muestra la temperatura actual del agua, la fila inferior muestra el tiempo de funcionamiento - 00:00 (horas: minutos).
6. Ajuste la temperatura ajustada pulsando el botón "Temperatura setting", la pantalla muestra la última temperatura ajustada. Pulse el botón "ARRIBA" o "Abajo" para ajustar la temperatura en un intervalo de 1 °C.
7. La temperatura se ajustará automáticamente después de 3 s y volverá al modo de calentamiento.

### NOTA:

- Llene solo la sopa/comida precalentada.
- La temperatura predeterminada por primera vez es de 85 °C.
- En el modo de ajuste de temperatura, mantenga pulsado el botón "Arriba" o "Abajo" durante 3 s para ajustar la temperatura rápidamente en un intervalo de 1 °C.
- Pulse la tecla encendido/apagado durante 3 s para apagar el aparato.

## Ajuste de compensación

1. En el modo de preparación, mantenga pulsados los botones "Arriba" y "Abajo" al mismo tiempo durante 3 s para entrar en el modo de compensación de temperatura.
2. La fila superior del panel de visualización muestra el valor de compensación actual y la fila inferior muestra "COMP".
3. Pulse el botón "ARRIBA" o "Abajo" para ajustar el valor en un intervalo de 1 °C.
4. La temperatura se ajustará automáticamente después de 3 s y volverá al modo de preparación.

### NOTA:

- La temperatura de compensación predeterminada por primera vez es 0.
- El rango de compensación es de -10 °C a 10 °C.

## Limpieza y mantenimiento

- **¡ATENCIÓN!** Desconecte siempre el aparato de la fuente de alimentación y enfríelo antes de guardarlo, limpiarlo y realizar tareas de mantenimiento.
- No utilice chorros de agua ni limpiadores de vapor para la limpieza y no empuje el aparato bajo el agua, ya que las piezas se mojarán y podrían producirse descargas eléctricas.
- Si el aparato no se mantiene en buen estado de limpieza, esto puede afectar negativamente a la vida 0 del aparato y provocar una situación peligrosa.

## Limpieza

- Limpie la superficie exterior enfriada con un paño o esponja ligeramente humedecida con una solución de jabón suave.
- Por razones de higiene, el aparato debe limpiarse antes y después de su uso.
- Evite que el agua entre en contacto con los componentes eléctricos.
- Limpie el interior del recipiente con un detergente no abrasivo y enjuague con agua limpia.
- Limpie y descalcifique la base de la caldera a intervalos regulares (consulte el capítulo "Descalcificación").
- No hay piezas aptas para lavavajillas.

## Mantenimiento

- Compruebe periódicamente el funcionamiento del aparato para evitar accidentes graves.
- Si ve que el aparato no funciona correctamente o que hay un problema, deje de usarlo, apáguelo y póngase en contacto con el proveedor.
- Todos los trabajos de mantenimiento, instalación y reparación deben ser realizados por técnicos especializados y autorizados, o recomendados por el fabricante.

## Transporte y almacenamiento

- Antes de guardarlo, asegúrese siempre de que el aparato se ha desconectado de la fuente de alimentación y se ha enfriado por completo.
- Guarde el aparato en un lugar fresco, limpio y seco.
- Nunca coloque objetos pesados sobre el aparato, ya que podría dañarlo.
- No mueva el aparato mientras esté en funcionamiento. Desconecte el aparato de la fuente de alimentación cuando se mueva y manténgalo en la parte inferior.

## Descalcificación

Este aparato debe limpiarse y descalcificarse con frecuencia. Para mantener este aparato en condiciones óptimas y garantizar su funcionamiento, es crucial que descalcifique el aparato periódicamente. Dependiendo de la dureza del agua y de la frecuencia de uso, debe repetir el siguiente procedimiento con regularidad.

Para descalcificar, utilice un agente descalcificador adecuado para el aparato. También puedes usar zumo de limón puro, ácido cítrico o vinagre limpiador como agente descalcificador. Para asegurarse de que la mezcla sea la adecuada, lea las instrucciones suministradas con el agente. Para el zumo de limón puro o el vinagre de limpieza, la mezcla general se aplica de 1/3 de vinagre de limpieza o zumo de limón a 2/3 de agua.

1. Vierta la solución en la caldera hasta el máximo nivel "MAX".
2. Caliente la solución a temperatura máxima durante 15 minutos.
3. Espere a que la solución afloje la acumulación.
4. Frote suavemente con un cepillo de cerdas suaves.
5. Drene el agua sucia.
6. Repita los pasos 1 a 5 hasta eliminar la acumulación.
7. Utilice un paño seco para limpiar la solución.
8. Cuando drene el agua sucia, deje el grifo abierto y enjuague la caldera con agua limpia hasta que el sabor y el olor hayan desaparecido por completo.
9. Ahora puede volver a utilizar el aparato.

¡NOTA! La garantía queda anulada si la falta de descalcificación con regularidad reduce el funcionamiento o el fallo del aparato. Resolución de problemas

## Resolución de problemas

Si el aparato no funciona correctamente, compruebe la solución en la tabla siguiente. Si sigue sin poder resolver el problema, póngase en contacto con el proveedor/proveedor de servicios.

Problema	Causa posible	Posible solución
El aparato no funciona	No hay alimentación en la toma	Compruebe el fusible
	El enchufe no está enchufado (correctamente) en el punto de alimentación	Compruebe el enchufe
El aparato no alcanza la temperatura establecida	Elemento de calefacción defectuoso	Póngase en contacto con el proveedor
	Fusible del elemento calefactor defectuoso	
Los botones no responden o no se muestran	Unidad de control defectuosa	Póngase en contacto con el proveedor

## Identificación del código de error

Código de error	Causa posible	Posible solución
E1	La temperatura del aparato es demasiado alta.	Elimine todos los obstáculos que rodean el aparato y limpie el interior de la cubeta de agua y la bandeja de alimentos. Desenchufe el aparato, espere hasta que se enfríe por completo.
	El agua añadida al depósito de agua puede superar los 95 °C.	
E2	La temperatura no aumentó más de 3 °C en 30 minutos.	Póngase en contacto con el proveedor
E3	El sensor de temperatura está roto.	Póngase en contacto con el proveedor.
	La resistencia deja de funcionar.	
LLENAR	No hay suficiente agua dentro del depósito de agua.	Vuelva a llenar el depósito de agua hasta la marca MAX.

## Garantía

Cualquier defecto que afecte a la funcionalidad del aparato que se haga evidente en el plazo de un año desde la compra se reparará o sustituirá gratuitamente siempre que el aparato se haya utilizado y mantenido de acuerdo con las instrucciones y no se haya abusado o utilizado indebidamente de ninguna manera. Sus derechos legales no se ven afectados. Si el aparato se reclama bajo garantía, indique dónde y cuándo se compró e incluya la prueba de compra (p. ej., recibo).

De acuerdo con nuestra política de desarrollo continuo de productos, nos reservamos el derecho de cambiar las especificaciones del producto, el embalaje y la documentación sin previo aviso.

## Descarte y medio ambiente



Al desmontar el aparato, el producto no debe desecharse junto con otros residuos domésticos. En su lugar, es su responsabilidad desechar el equipo de desecho entregándolo a un punto de recogida designado. El incumplimiento de esta norma puede ser penalizado de acuerdo con las normativas aplicables sobre eliminación de residuos. L recojida y el reciclaje separados de sus equipos de desecho en el momento de su eliminación ayudarán a conservar los recursos naturales y garantizarán que se reciclen de una manera que proteja la salud humana y el medio ambiente.

Para obtener más información sobre dónde puede depositar sus residuos para su reciclaje, póngase en contacto con su empresa local de recogida de residuos. Los fabricantes e importadores no asumen responsabilidad alguna por el reciclaje, el tratamiento y la eliminación ecológica, ya sea directamente o a través de un sistema público.

## SLOVENSKÝ

Vážený zákazník,

Ďakujeme, že ste si zakúpili tento spotrebič HENDI. Pred inštaláciou a prvým použitím spotrebiča si pozorne prečítajte tento návod na použitie, pričom osobitnú pozornosť venujte bezpečnostným predpisom uvedeným nižšie.

## Bezpečnostné pokyny

- Spotrebič používajte iba na určený účel, na ktorý je určený, ako je opísané v tomto návode.
- Výrobca nezodpovedá za žiadne škody spôsobené nesprávnou prevádzkou a nesprávnym použitím.
-  **NEBEZPEČENSTVO! RIZIKO ZÁSAHU ELEKTRICKÝM PRÚDOM!** Nepokúšajte sa spotrebič opraviť sami. Neponárajte elektrické časti spotrebiča do vody ani iných tekutín. Spotrebič nikdy nedržte pod tečúcou vodou.
- **NIKDY NEPOUŽÍVAJTE POŠKODENÝ SPOTREBIČ!** Pravidelne kontrolujte elektrické pripojenia a kábel, či nie sú poškodené. Ak je spotrebič poškodený, odpojte ho od elektrickej siete. Všetky opravy smie vykonávať iba dodávateľ alebo kvalifikovaná osoba, aby sa predišlo nebezpečenstvu alebo zraneniu.
- **VAROVANIE!** Pri umiestňovaní spotrebiča v prípade potreby bezpečne vedte napájací kábel, aby ste predišli neúmyselnému ťahaníu, poškodeníu, kontaktu s vyhrievacím povrchom alebo nebezpečenstvu zakopnutia.
- **VAROVANIE!** Kým je zástrčka v zásuvke, spotrebič je pripojený



k zdroju napájania.

- **VAROVANIE!** Pred odpojením od napájania, čistením, údržbou alebo uskladnením spotrebič **VŽDY** vypnite.
- Spotrebič pripájajte do elektrickej zásuvky iba s napätím a frekvenciou uvedenou na štítku spotrebiča.
- Nedotýkajte sa konektorov/elektrických prípojok mokrými alebo vlhkými rukami.
- Spotrebič a elektrickú zástrčku/prípojenia uchovávajte mimo dosahu vody a iných tekutín. Ak spotrebič spadne do vody, okamžite odpojte prípojky napájania. Spotrebič nepoužívajte, kým ho neskontroluje certifikovaný technik. Nedodržanie týchto pokynov bude mať za následok život ohrozujúce riziká.
- Pripojte napájanie do ľahko dostupnej elektrickej zásuvky, aby ste mohli v prípade núdze spotrebič okamžite odpojiť.
- Dbajte na to, aby sa kábel nedostal do kontaktu s ostrými alebo horúcimi predmetmi a nepribližujte ho k otvorenému ohňu. Nikdy nefahajte za napájací kábel, aby ste ho odpojili od zásuvky, vždy fahajte za zástrčku.
- Spotrebič nikdy neprenášajte za kábel.
- Nikdy sa nepokúšajte otvoriť kryt spotrebiča sami.
- Do krytu spotrebiča nekladajte žiadne predmety.
- Počas používania nenechávajte spotrebič bez dozoru.
- Tento spotrebič by mal obsluhovať vyškolený personál v kuchyni reštaurácie, jedálne, bary atď.
- Tento spotrebič by nemali obsluhovať osoby so zníženými fyzickými, zmyslovými alebo duševnými schopnosťami, ani osoby s nedostatočnými skúsenosťami a vedomosťami.
- Tento spotrebič by za žiadnych okolností nemali používať deti.
- Spotrebič a jeho elektrické pripojenia uchovávajte mimo dosahu detí.
- Nikdy nepoužívajte príslušenstvo ani žiadne ďalšie zariadenia okrem tých, ktoré sa dodávajú so spotrebičom alebo ktoré odporúča výrobca. V opačnom prípade by mohlo dôjsť k bezpečnostnému riziku pre používateľa a k poškodeniu spotrebiča. Používajte iba originálne diely a príslušenstvo.
- Spotrebič nepoužívajte s externým časovačom alebo diaľkovým ovládaním.
- Spotrebič neumiestňujte na vykurovací predmet (benzín, elektrina, sporák s dreveným uhlím atď.).
- Spotrebič nezakrývajte v prevádzke.
- Na spotrebič neumiestňujte žiadne predmety.
- Spotrebič nepoužívajte v blízkosti otvoreného ohňa, výbušných alebo horľavých materiálov. Spotrebič vždy prevádzkujte na vodorovnom, stabilnom, čistom, teplotvzdornom a suchom povrchu.
- Spotrebič nie je vhodný na inštaláciu na mieste, kde by sa dal použiť vodný prúd.
- Počas používania nechajte okolo spotrebiča priestor aspoň 20 cm na vetranie.
- **VAROVANIE!** Všetky vetracie otvory na spotrebiči udržiavajte bez prekážok.

## Špeciálne bezpečnostné pokyny

- Tento spotrebič je určený na použitie v bufete a v domácnosti.
-  **OPATRNOSŤ! RIZIKO POPÁLENÍ! HORÚCE POUVRCHY!** Teplota prístupných povrchov je počas používania veľmi vysoká. Dotknite sa iba ovládacieho panela, rukovatí, spínačov, ovládačov časovača alebo ovládačov teploty.
- Ak je napájací kábel poškodený, musí sa vymeniť za špeciálny kábel alebo zostupnú dostupnú od výrobcu alebo jeho servisného zástupcu.

- **POZORNOSŤ!** Nenapíňajte vodu nad MAX alebo pod MIN.
- Spotrebič nikdy nepoužívajte bez vody.
- Vyhňte sa suchému varu. Tento spotrebič je zabezpečený proti suchému vriacemu teplu ochranou proti prehriatiu.
- Táto ochrana pred prehriatím automaticky vypne spotrebič. V takom prípade nechajte spotrebič pred opätovným použitím úplne vychladnúť.

## Určené použitie

- Tento spotrebič je určený na použitie v domácnostiach a podobných priestoroch, ako napríklad:
  - kuchynské priestory pre zamestnancov v obchodoch, kanceláriách a v inom pracovnom prostredí,
  - domy na farmách,
  - klientmi v hoteloch, moteloch a iných typoch ubytovacích zariadení,
  - prostredia typu posteľe a raňajok,
- Spotrebič je navrhnutý iba na udržiavanie teploty predhriatej polievky/jedla. Akékoľvek iné použitie môže viesť k poškodeniu spotrebiča alebo zraneniu osôb.
- Prevádzka spotrebiča na akýkoľvek iný účel sa považuje za nesprávne použitie zariadenia. Používateľ nesie výhradnú zodpovednosť za nesprávne používanie zariadenia..

## Inštalácia uzemnenia

Tento spotrebič je klasifikovaný ako **ochranná trieda I** a musí byť pripojený k ochrannému uzemneniu. Uzemnenie znižuje riziko zásahu elektrickým prúdom zabezpečením únikového drôtu pre elektrický prúd.

Tento spotrebič je vybavený napájacím káblom s uzemňovacou zástrčkou alebo elektrickými pripojeniami s uzemňovacím vodičom. Prípojky musia byť správne nainštalované a uzemnené.

## Hlavné časti výrobu

(obr. 1 na strane 4)

1. Veko
2. Polievka/panvica na jedlo
3. Hrniec na vodu
4. Puzdro

**Poznámka:** Obsah tejto príručky sa vzťahuje na všetky uvedené položky, pokiaľ nie je uvedené inak. Vzhľad sa môže líšiť od zobrazovaných ilustrácií

## Ovládací panel

(obr. 2 na strane 5)

5. Tlačidlo ZAP/VYP
6. Panel displeja
7. Tlačidlo Hore
8. Tlačidlo dole
9. Tlačidlo nastavenia teploty

## Príprava pred použitím

- Odstráňte všetky ochranné obaly a obaly.
- Skontrolujte, či je zariadenie v dobrom stave a so všetkým príslušenstvom. V prípade neúplného alebo poškodeného doručenia okamžite kontaktujte dodávateľa. V takom prípade zariadenie nepoužívajte.
- Pred použitím príslušenstva a spotrebič vyčistite (pozrite ==> Čistenie a údržba).
- Uistite sa, že je spotrebič úplne suchý.

- Spotrebič umiestnite na vodorovný, stabilný a teplovzdorný povrch, ktorý je bezpečný proti postriekaniu vodou.
- Ak chcete spotrebič v budúcnosti uskladniť, uschovajte ho.
- Používateľskú príručku si odložte na budúce použitie.

**POZNÁMKA!** Z dôvodu zvyškov z výroby môže spotrebič počas prvých niekoľkých použití uvoľňovať mierny zápach. Je to normálne a neznamená to žiadnu chybu ani nebezpečenstvo. Uistite sa, že je spotrebič dobre vetraný.

## Prevádzkové pokyny

1. Nádobu na vodu naplňte nad značku MIN a pod značku MAX.
2. Naplňte polievku/panvicu na polievku, nie nad značku MAX.
3. Spotrebič zapojte do elektrickej siete. Zaznie jedno pípnutie.
4. Stlačením tlačidla ZAP/VYP vstúpte do režimu prípravy, na displeji sa zobrazí posledná nastavená teplota.
5. Stlačte tlačidlo „Hore“ alebo „Dole“, spotrebič sa ohrieva (režim ohrevu). Horný riadok displeja zobrazuje aktuálnu teplotu vody, dolný riadok zobrazuje prevádzkový čas – 00:00 (hodiny: minúty).
6. Nastavenie teploty upravte stlačením tlačidla „Nastavenie teploty“, na displeji sa zobrazí naposledy nastavená teplota. Stláčaním tlačidiel „UP“ alebo „Down“ upravte teplotu o 1°C interval.
7. Teplota sa automaticky nastaví po 3 s a vráti sa do režimu ohrevu.

### POZNÁMKA:

- Naplňte len predhriatu polievku/jedlo.
- Predvolené nastavenie teploty pri prvom použití je 85 °C.
- V režime nastavenia teploty stlačte a podržte tlačidlo „Hore“ alebo „Dole“ na 3 sekundy, aby sa teplota rýchlo nastavila o 1 °C interval.
- Stlačením vypínača na 3 sekundy spotrebič vypnete.

## Nastavenie kompenzácie

1. V režime prípravy súčasne stlačte a podržte tlačidlá „Hore“ a „Dole“ na 3 sekundy, aby ste vstúpili do režimu kompenzácie teploty.
2. Horný riadok panela displeja zobrazuje aktuálnu hodnotu kompenzácie, dolný riadok zobrazuje „COMP“.
3. Stlačením tlačidla „Hore“ alebo „Dole“ upravte hodnotu o interval 1 °C.
4. Teplota sa automaticky nastaví po 3s a vráti sa do režimu prípravy.

### POZNÁMKA:

- Predvolená teplota kompenzácie pri prvom použití je 0.
- Kompenzačný rozsah je -10 °C až 10 °C.

## Čistenie a údržba

- **POZORNOSŤ!** Pred uskladnením, čistením a údržbou vždy odpojte spotrebič od elektrickej siete a nechajte ho vychladnúť.
- Na čistenie nepoužívajte prúd vody ani parný čistič a netlačte spotrebič pod vodu, pretože diely sa namočia a môže dôjsť k zásahu elektrickým prúdom.
- Ak spotrebič nie je v dobrom stave čistoty, môže to nepriaznivo ovplyvniť životnosť spotrebiča a spôsobiť nebezpečnú situáciu.

## Čistenie

- Ochladený vonkajší povrch očistite handričkou alebo špongiou mierne navlhčenou v jemnom mydlovom roztoku.
- Z hygienických dôvodov je potrebné spotrebič pred použitím a po ňom vyčistiť.
- Zabráňte kontaktu elektrických komponentov s vodou.
- Vnútro nádoby vyčistite neabrazívnym čistiacim prostriedkom a opláchnite ju čistou vodou.
- Základňu bojlera pravidelne čistite a odvápnujte (pozri kapitolu „Odvápnovanie“).
- Žiadne diely nie sú vhodné do umývačky riadu.

## Údržba

- Pravidelne kontrolujte činnosť spotrebiča, aby ste predišli vážnym nehodám.
- Ak zistíte, že spotrebič nefunguje správne alebo že sa vyskytol problém, prestaňte ho používať, vypnite ho a kontaktujte dodávateľa.
- Všetku údržbu, inštaláciu a opravy musí vykonávať špecializovaný a autorizovaný technik alebo musí odporúčať výrobca.

## Preprava a skladovanie

- Pred uskladnením sa vždy presvedčte, že spotrebič je odpojený od napájania a úplne vychladnutý.
- Spotrebič skladujte na chladnom, čistom a suchom mieste.
- Nikdy nekladte na spotrebič ťažké predmety, pretože by sa mohli poškodiť.
- Spotrebič nepremiestňujte, keď je v prevádzke. Pri presúvaní odpojte spotrebič od napájania a podržte ho naspodku.

## Odvápnenie

Tento spotrebič by sa mal často čistiť a odvápnovať. Aby ste udržali tento spotrebič v optimálnom stave a zabezpečili jeho prevádzku, je nevyhnutné, aby ste pravidelne odvápnovali spotrebič. V závislosti od tvrdosti vody a frekvencie používania musíte pravidelne opakovať nasledujúci postup.

Na odvápnenie použite odvápnovací prostriedok vhodný pre spotrebič. Ako odvápnovací prostriedok môžete použiť aj čistú citrónovú šťavu, kyselinu citrónovú alebo čistiaci ocot. Aby ste zaistili správnu zmes, prečítajte si pokyny dodané s činidlom. Pre čistú citrónovú šťavu alebo čistiaci ocot naneste všeobecnú zmes 1/3 čistiaceho octu alebo citrónovej šťavy na 2/3 vody.

1. Roztok nalejte do bojlera po maximálnu úroveň „MAX“.
  2. Ohrejte roztok na maximálnu teplotu 15 minút.
  3. Počkajte, kým roztok uvoľní nahromadený materiál.
  4. Jemne a jemne potrite kefkou s mäkkými štetinami.
  5. Znečistenú vodu vypustite.
  6. Opakujte kroky 1 až 5, kým sa neodstráni nahromadenie.
  7. Pomocou suchej handričky roztok utrite.
  8. Keď vypúšťate špinavú vodu, nechajte kohútik otvorený a opláchnite bojler čistou vodou, až kým chuť a zápach úplne nezmiznú.
  9. Teraz môžete spotrebič znova použiť.
- POZNÁMKA!** Záruka je neplatná, ak pravidelné odvápnovanie vedie k zníženiu funkčnosti alebo zlyhaniu spotrebiča.



## Riešenie problémov

Ak spotrebič nefunguje správne, skontrolujte nižšie uvedené tabuľku pre roztok. Ak problém stále nedokážete vyriešiť, obráťte sa na dodávateľa/poskytovateľa služieb.

Problém	Možná příčina	Možné riešenie
Spotrebič nefunguje	Žiadne napájanie v zásuvke	Skontrolujte poistku
	Zástrčka nie je zapojená (správne) do napájacieho bodu	Skontrolujte zástrčku
Spotrebič nedostiahne nastavenú teplotu	Chybný ohrevný prvok	Kontaktujte dodávateľa
	Porucha poistky ohrievacieho prvku	
Tlačidlá nereagujú alebo sa nezobrazuje žiadny displej	Porucha riadiacej jednotky	Kontaktujte dodávateľa

## Identifikácia kódu chyby

Kód chyby	Možná příčina	Možné riešenie
E1	Teplota spotrebiča je príliš vysoká.	Odstráňte všetky prekážky, ktoré sa môžu vyskytnúť v okolí spotrebiča, a vyčistite vnútro hrnca na vodu a panvicu na jedlo. Odpojte spotrebič od elektrickej siete a počkajte, kým spotrebič úplne nevychladne.
	Do hrnca na vodu sa môže pridať voda s teplotou vyššou ako 95 °C.	
E2	Teplota sa nezvyšila o viac ako 3 °C v priebehu 30 minút.	Kontaktujte dodávateľa
E3	Snímač teploty je poškodený.	Obráťte sa na dodávateľa.
	Ohrievací prvok prestane fungovať.	
NAPLNĚNÍ	Vo vnútri hrnca na vodu nie je dostatok vody.	Hrnec na vodu znovu naplňte až po značku MAX.

## Záruka

Všetky chyby ovplyvňujúce funkčnosť spotrebiča, ktoré sa objavila do jedného roka po zakúpení, budú opravené bezplatnou opravou alebo výmenou za predpokladu, že spotrebič bol použitý a udržiavaný v súlade s pokynmi a že nebol nijakým spôsobom zneužitý ani nesprávne použitý. Vaše zákonné práva nie sú ovplyvnené. Ak sa na spotrebič vzťahuje záruka, uveďte, kde a kedy bol zakúpený a uveďte doklad o kúpe (napr. potvrdenie). V súlade s našimi zásadami neustáleho vývoja produktov si vyhradzuje právo zmeniť špecifikácie produktu, balenia a dokumentácie bez predchádzajúceho upozornenia.

## Likvidácia a životné prostredie



Pri vyradovaní spotrebiča z prevádzky sa výrobok nesmie likvidovať s iným komunálnym odpadom. Namiesto toho je vaša zodpovednosťou zlikvidovať odpadové zariadenie jeho odovzdaním na určenom zbernom mieste. Nedodržanie tohto pravidla môže byť penalizované v súlade s platnými predpismi o

likvidácii odpadu. Separovaný zber a recyklácia vášho odpadového zariadenia v čase jeho likvidácie pomôže chrániť prírodné zdroje a zabezpečiť, aby bolo recyklované spôsobom, ktorý chráni ľudské zdravie a životné prostredie.

Ďalšie informácie o tom, kde môžete odovzdať svoj odpad na recykláciu, získate od miestnej spoločnosti na zber odpadu. Výrobcovia a dovozci nenesú zodpovednosť za recykláciu, spracovanie a ekologickú likvidáciu, a to ani priamo, ani prostredníctvom verejného systému.

## DANSK

### Kære kunde

Tak, fordi du købte dette HENDI-apparat. Læs denne brugervejledning omhyggeligt, og vær især opmærksom på de sikkerhedsbestemmelser, der er beskrevet nedenfor, før du installerer og bruger dette apparat første gang.

## Sikkerhedsanvisninger

- Apparatet må kun bruges til det tilsigtede formål, som beskrevet i denne vejledning.
- Producenten er ikke ansvarlig for skader, der skyldes forkert betjening og forkert brug.
-  **FARE! RISIKO FOR ELEKTRISK STØD!** Forsøg ikke selv at reparere apparatet. Nedsænk ikke apparatets elektriske dele i vand eller andre væsker. Hold aldrig apparatet under rindende vand.
- **BRUG ALDRIG ET BESKADIGET APPARAT!** Kontrollér de elektriske forbindelser og ledningen regelmæssigt for skader. Hvis apparatet er beskadiget, skal du koble det fra strømforsyningen. Reparationer må kun udføres af en leverandør eller en kvalificeret person for at undgå fare eller personskade.
- **ADVARSEL!** Når apparatet placeres, skal strømkablet om nødvendigt føres sikkert for at undgå utilsigtede træk, beskadigelse, kontakt med varmeladent eller risiko for at snuble.
- **ADVARSEL!** Så længe stikket er i stikkontakten, er apparatet sluttet til strømforsyningen.
- **ADVARSEL!** Sluk ALTID for apparatet, før du kobler det fra strømforsyningen, rengør, vedligeholder eller opbevarer det.
- Tilslut kun apparatet til en stikkontakt med den spænding og frekvens, der er angivet på apparatets mærkat.
- Rør ikke ved stikket/de elektriske forbindelser med våde eller fugtige hænder.
- Hold apparatet og det elektriske stik væk fra vand og andre væsker. Hvis apparatet falder i vand, skal du straks fjerne strømforsyningstilslutningerne. Brug ikke apparatet, før det er blevet kontrolleret af en autoriseret tekniker. Manglende overholdelse af disse instruktioner vil medføre livstruende risici.
- Tilslut strømforsyningen til en lettilgængelig stikkontakt, så du straks kan tage stikket ud af kontakten i nødstilfælde.
- Sørg for, at ledningen ikke kommer i kontakt med skarpe eller varme genstande, og hold den væk fra åben ild. Træk aldrig i netledningen for at tage den ud af stikkontakten, men træk altid i stikket i stedet for.
- Bær aldrig apparatet i ledningen.
- Forsøg aldrig selv at åbne kabinettet.
- Indsæt ikke genstande i apparatets kabinet.
- Efterlad aldrig apparatet uden opsyn under brug.
- Dette apparat skal betjenes af uddannet personale i restaura-



rantens køkken, kantiner eller barpersonale osv.

- Apparatet må ikke betjenes af personer med nedsatte fysiske, sansemæssige eller mentale evner, eller personer med manglende erfaring og viden.
- Apparatet må under ingen omstændigheder bruges af børn.
- Opbevar apparatet og dets elektriske tilslutninger utilgængeligt for børn.
- Brug aldrig andet tilbehør eller andet end det, der følger med apparatet, eller som producenten anbefaler. Hvis dette ikke gøres, kan det udgøre en sikkerhedsrisiko for brugeren og beskadige apparatet. Brug kun originale dele og tilbehør.
- Betjen ikke dette apparat ved hjælp af en ekstern timer eller et fjernbetjeningsystem.
- Stil ikke apparatet på en varmegenstand (benzin, el, komfur osv.).
- Tildæk ikke apparatet, mens det er i brug.
- Stil ikke genstande oven på apparatet.
- Brug ikke apparatet i nærheden af åben ild, eksplosive eller brandfarlige materialer. Brug altid apparatet på en vandret, stabil, ren, varmebestandig og tør overflade.
- Apparatet er ikke egnet til installation i et område, hvor der kan anvendes en vandstråle.
- Der skal være mindst 20 cm fri plads omkring apparatet til ventilation under brug.
- **ADVARSEL!** Hold alle ventilationsåbninger på apparatet fri for forhindringer.

## Særlige sikkerhedsanvisninger

- Dette apparat er beregnet til buffet og husholdningsbrug.
-  **FORSIGTIG! RISIKO FOR FORBRÆNDINGER! VARME OVERFLADER!** Temperaturen på de tilgængelige overflader er meget høj under brug. Berør kun kontrolpanelet, håndtag, kontakter, timerkontrolknapper eller temperatorkontrolknapper.
- Hvis netledningen er beskadiget, skal den udskiftes med en særlig ledning eller samling, der fås hos producenten eller dennes servicerepræsentant.
- **OPMÆRKSOMHED!** Fyld ikke vand over MAX-niveau eller under MIN-niveau.
- Brug aldrig dette apparat uden vand.
- Undgå at koge tørt. Dette apparat er sikret mod at koge tørt med en overophedningsbeskyttelse.
- Denne overophedningsbeskyttelse slukker automatisk for apparatet. I så fald skal du lade apparatet køle helt af, før du bruger det igen.

## Tilsigtet brug

- Dette apparat er beregnet til at blive brugt i husholdninger og lignende anvendelser, såsom:
  - personalekøkkener i butikker, kontorer og andre arbejdsmiljøer;
  - landbrugsejendomme;
  - af kunder på hoteller, moteller og andre boligmiljøer;
  - bed and breakfast-miljøer;
- Apparatet er kun beregnet til at holde den forvarmede suppe/mad varm. Enhver anden brug kan føre til beskadigelse af apparatet eller personskade.
- Betjening af apparatet til ethvert andet formål skal betragtes som misbrug af apparatet. Brugeren er eneansvarlig for forkert brug af enheden.

## Installation af jordforbindelse

Dette apparat er klassificeret som **beskyttelsesklasse I** og skal tilsluttes en beskyttende jordforbindelse. Jordforbindelse reducerer risikoen for elektrisk stød ved at tilvejebringe en ledning til den elektriske strøm.

Dette apparat er udstyret med en netledning med jordstik eller elektriske forbindelser med jordledning. Tilslutningerne skal være korrekt installeret og jordforbundet.

## Produktets vigtigste dele

(Fig. 1 på side 4)

1. Låg
2. Suppe/madpande
3. Vandbeholder
4. Boliger

**Bemærkning:** Indholdet af denne vejledning gælder for alle anførte elementer, medmindre andet er angivet. Udseendet kan variere fra de viste illustrationer.

## Betjeningspanel

(Fig. 2 på side 5)

5. TÆND/SLUK-knap
6. Displaypanel
7. Op-knap
8. Ned-knap
9. Knap til indstilling af temperatur

## Klargøring før brug

- Fjern al beskyttende emballage og indpakning.
  - Kontrollér, at apparatet er i god stand og med alt tilbehør. I tilfælde af ufuldstændig eller beskadiget levering skal du straks kontakte leverandøren. I så fald må enheden ikke anvendes.
  - Rengør tilbehøret og apparatet før brug (se ==> Rengøring og vedligeholdelse).
  - Sørg for, at apparatet er helt tørt.
  - Anbring apparatet på en vandret, stabil og varmeresistent overflade, der er sikker mod vandsprøjt.
  - Behold emballagen, hvis du har planer om at opbevare apparatet i fremtiden.
  - Gem brugervejledningen til senere brug.
- BEMÆRK!** På grund af rester fra fremstillingen kan apparatet afgive en let lugt under de første par anvendelser. Dette er normalt og indikerer ikke nogen defekt eller fare. Sørg for, at apparatet er godt ventileret.

## Betjeningsvejledning

1. Fyld vandbeholderen over MIN-mærket og under MAX-mærket.
2. Fyld suppe-/madpanden op til suppekedel, der ikke er over MAX-mærket.
3. Tilslut apparatet til strømforsyningen. Der høres én biplyd.
4. Gå til klargøringstilstand ved at trykke på tænd/sluk-knappen. Displayet viser den sidste indstillingstemperatur.
5. Tryk på knappen "OP" eller "Ned", apparatet varmer op (opvarmningstilstand). Den øverste række af displaypanelet viser den aktuelle vandtemperatur, den nederste række viser drifttid - 00:00 (timer : minutter).
6. Juster den indstillede temperatur ved at trykke på knappen "Temperaturindstilling", displayet viser den sidst indstillede temperatur. Tryk på knappen "OP" eller "Ned" for at justere temperaturen med et interval på 1 °C.



7. Temperaturen indstilles automatisk efter 3 sek. og vender tilbage til opvarmningstilstand.

#### BEMÆRK:

- Fyld kun den forvarmede suppe/mad op.
- Standardtemperaturindstillingen er 85°C første gang.
- Under temperaturindstillingstilstand skal du trykke på knappen "Op" eller "Ned" og holde den nede i 3 sek. for hurtigt at justere temperaturen med et interval på 1 °C.
- Tryk på tænd-/sluk-knappen i 3 sek. for at slukke for apparatet.

### Indstilling af kompensations

1. I klargøringstilstand skal du trykke på knapperne "Op" og "Ned" og holde dem nede samtidigt i 3 sek. for at gå i temperaturkompensationsstilstand.

2. Den øverste række i displaypanelet viser den aktuelle kompensationsværdi, den nederste række viser "COMP".

3. Tryk på knappen "Op" eller "Ned" for at justere værdien med et interval på 1 °C.

4. Temperaturen indstilles automatisk efter 3 sek. og vender tilbage til klargøringstilstand.

#### BEMÆRK:

- Standard kompensationsstemperatur er første gang 0.
- Kompensationsintervallet er -10°C til 10°C.

### Rengøring og vedligeholdelse

- **OPMÆRKSOMHED!** Tag altid stikket ud af kontakten, og afkøl det inden opbevaring, rengøring og vedligeholdelse.
- Brug ikke vandstråle eller damprensere til rengøring, og skub ikke apparatet under vand, da delene kan blive våde og få elektrisk stød.
- Hvis apparatet ikke holdes rent, kan det påvirke apparatets levetid negativt og medføre en farlig situation.

#### Rengøring

- Rengør den afkølede udvendige overflade med en klud eller svamp, der er let fugtet med en mild sæbeopløsning.
- Af hygiejnehensyn skal apparatet rengøres før og efter brug.
- Undgå, at vand kommer i kontakt med de elektriske komponenter.
- Rengør indersiden af beholderen med et ikke-slibende rengøringsmiddel, og skyl med rent vand.
- Rengør og afkalk kedlens bund med jævne mellemrum (se kapitlet "Afkalkning").
- Ingen dele tåler opvaskemaskine.

#### Vedligeholdelse

- Kontroller jævnligt apparatets funktion for at undgå alvorlige ulykker.
- Hvis du opdager, at apparatet ikke fungerer korrekt, eller at der er et problem, skal du stoppe med at bruge det, slukke det og kontakte leverandøren.
- Al vedligeholdelse, installation og reparationsarbejde skal udføres af specialiserede og autoriserede teknikere eller anbefales af producenten.

### Transport og opbevaring

- Inden opbevaring skal det altid sikres, at apparatet er koblet fra strømforsyningen og kølet helt af.
- Opbevar apparatet på et køligt, rent og tørt sted.
- Anbring aldrig tunge genstande på apparatet, da det kan beskadige det.
- Flyt ikke apparatet, mens det er i brug. Tag stikket ud af kontakten, når apparatet flyttes, og hold det nede.

### Afkalkning

Dette apparat skal rengøres og afkalkes hyppigt. For at holde dette apparat i optimal stand og sikre dets drift er det vigtigt, at du afkalker apparatet regelmæssigt. Afhængigt af vandets hårdhed og brugshyppigheden skal du gentage følgende procedure regelmæssigt.

Brug et afkalkningsmiddel, der er egnet til apparatet, til at afkalk. Du kan også bruge ren citronsaft, citronsyre eller rengøringseddike som afkalkningsmiddel. Læs de anvisninger, der fulgte med midlet, for at sikre den korrekte blanding. For ren citronsaft eller rengøringseddike gælder den generelle blanding af 1/3 rengøringseddike eller citronsaft til 2/3 vand.

1. Hæld opløsningen i kedlen til det maksimale "MAX"-niveau.
2. Opvarm opløsningen med maksimal temperatur i 15 min.
3. Vent på, at opløsningen løser ophobningen.
4. Gnid let og forsigtigt med en børste med bløde børstehår.
5. Dræn det snavsedede vand af.
6. Gentag trin 1-5, indtil ophobningen er fjernet.
7. Brug en tør klud til at tørre opløsningen af.
8. Når du tømmer snavset vand af, skal du lade hanen stå åben og skylle kedlen med rent vand, indtil smagen og lugten er helt væk.
9. Nu kan du bruge apparatet igen.

**BEMÆRK!** Garantien bortfalder, hvis manglende afkalkning regelmæssigt fører til nedsat funktion eller svigt af apparatet.

### Fejlfinding

Hvis apparatet ikke fungerer korrekt, bedes du se nedenstående tabel for løsninger. Hvis du stadig ikke kan løse problemet, skal du kontakte leverandøren/serviceudbyderen.

Problem	Mulig årsag	Mulig løsning
Apparatet virker ikke	Ingen strøm i stikket	Kontrollér sikringen
	Stikket er ikke tilsluttet (korrekt) til strømpunktet	Kontrollér stikket
Apparatet når ikke den indstillede temperatur	Defekt varmelegeme	Kontakt leverandøren
	Defekt sikring af varmelegeme	
Knapperne reagerer ikke eller vises ikke	Defekt styreenhed	Kontakt leverandøren

## Identifikation af fejlkode

Fejlkode	Mulig årsag	Mulig løsning
E1	Apparatets temperatur er for høj.	Fjern alle forhindringer omkring apparatet, og rengør indersiden af vandkanden og madbakken. Tag stikket ud af stikkontakten, og vent, indtil apparatet er helt kølet af.
	Vandet, der tilsættes vandbeholderen, kan være over 95 °C.	
E2	Temperaturen steg ikke mere end 3 °C inden for 30 minutter.	Kontakt leverandøren
E3	Temperatursensoren er gået i stykker.	Kontakt leverandøren.
	Varmelegemet holder op med at virke.	
FYLD	Ikke nok vand i vandkanden.	Fyld vandbeholderen op til MAX-mærket igen.

## Garanti

Enhver defekt, der påvirker apparatets funktion, og som bliver synlig inden for et år efter købet, vil blive repareret gratis, forudsat at apparatet er blevet brugt og vedligeholdt i overensstemmelse med anvisningerne og ikke er blevet misbrugt eller misbrugt på nogen måde. Dine lovbestemte rettigheder påvirkes ikke. Hvis apparatet er dækket af garantien, skal du angive, hvor og hvornår det blev købt og inkludere købsbevis (f.eks. kvittering).

I overensstemmelse med vores politik om kontinuerlig produktudvikling forbeholder vi os ret til at ændre produkt-, emballage- og dokumentationsspecifikationer uden varsel.

## Kassering og miljø



Når apparatet tages ud af drift, må produktet ikke bortskaffes sammen med andet husholdningsaffald. Det er i stedet dit ansvar at bortskaffe dit affaldsudstyr ved at aflevere det til et udpeget indsamlingssted. Manglende overholdelse af denne regel kan straffes i overensstemmelse med gældende regler for bortskaffelse af affald. Den separate indsamling og genbrug af dit affaldsudstyr på bortskaffelsestidspunktet vil bidrage til at bevare naturressourcerne og sikre, at det genbruges på en måde, der beskytter menneskers sundhed og miljøet.

For yderligere oplysninger om, hvor du kan aflevere dit affald til genbrug, bedes du kontakte dit lokale affaldsselskab. Producenterne og importørerne tager ikke ansvar for genbrug, behandling og økologisk bortskaffelse, hverken direkte eller gennem et offentligt system.

## SUOMALAINEN

### Hyvä asiakas,

Kiitos, että ostit tämän HENDI-laitteen. Lue tämä käyttöopas huolellisesti ja kiinnitä erityistä huomiota alla oleviin turvallisuusmääräyksiin ennen laitteen ensimmäistä asennusta ja käyttöä.

### Turvallisuusohjeet

- Käytä laitetta vain siihen tarkoitukseen, johon se on suunniteltu, tässä oppaassa kuvatulla tavalla.
- Valmistaja ei ole vastuussa mistään vahingoista, jotka johtuvat virheellisestä käytöstä tai virheellisestä käytöstä.
-  **VAARA! SÄHKÖISKUN VAARA!** Älä yritä korjata laitetta itse. Älä upota laitteen sähköosia veteen tai muihin nesteisiin. Älä koskaan pidä laitetta juoksevan veden alla.
- **ÄLÄ KOSKAAN KÄYTÄ VAURIOITUNUTTA LAITETTA!** Tarkista sähköliitäntään ja johto säännöllisesti vaurioiden varalta. Jos laite on vaurioitunut, irrota se virtalähteestä. Vain toimittaja tai pätevä henkilö saa tehdä korjauksia vaarallanteiden ja loukkaantumisten välttämiseksi.
- **VAROITUS!** Kun sijoitat laitteen paikalleen, reititä virtajohto tarvittaessa turvallisesti, jotta vältetään tahaton vetäminen, vaurioituminen, kosketus lämmityspintaan tai kompastumisvaara.
- **VAROITUS!** Kun pistoke on pistorasiassa, laite on kytketty virtalähteeseen.
- **VAROITUS!** Sammuta AINA laite ennen sen irrottamista virtalähteestä, puhdistuksesta, kunnossapidosta tai varastoinnista.
- Kytke laite pistorasiaan vain laitteen merkinnöissä mainitulla jännitteellä ja taajuudella.
- Älä koske pistokkeeseen/sähköliitäntöihin märillä tai kosteilla käsillä.
- Pidä laite ja sähköpistoke/-liitäntä poissa vedestä ja muista nesteistä. Jos laite putoaa veteen, irrota virransyöttöliitäntä välittömästi. Älä käytä laitetta, ennen kuin valtuutettu teknikko on tarkistanut sen. Näiden ohjeiden noudattamatta jättäminen aiheuttaa hengenvaarallisia riskejä.
- Kytke virtalähde helposti saavutettavaan pistorasiaan, jotta voit irrottaa laitteen välittömästi hätätilanteessa.
- Varmista, että johto ei joudu kosketuksiin terävien tai kuumien esineiden kanssa ja pidä johto poissa avotulen läheisyydestä. Älä koskaan irrota virtajohto pistorasiasta vetämällä, vaan vedä sen sijaan aina pistokkeesta.
- Älä koskaan kannaa laitetta sen johdosta.
- Älä koskaan yritä avata laitteen koteloa itse.
- Älä työnnä esineitä laitteen koteloon.
- Älä koskaan jätä laitetta ilman valvontaa käytön aikana.
- Koulutetun henkilökunnan on käytettävä tätä laitetta ravintolan keittiössä, ruokaloissa tai baarissa jne.
- Tätä laitetta eivät saa käyttää henkilöt, joiden fyysiset, aistinvaraiset tai henkiset kyvyt ovat rajoittuneet, tai henkilöt, joilla ei ole tarvittavaa kokemusta tai tietoa.
- Lapset eivät saa missään tapauksessa käyttää tätä laitetta.
- Pidä laite ja sen sähköliitäntä poissa lasten ulottuvilta.
- Älä koskaan käytä muita kuin laitteen mukana toimitettuja tai valmistajan suosittelemia lisävarusteita tai lisälaitteita. Muussa tapauksessa vaarana voi olla käyttäjän turvallisuus ja laitteen vaurioituminen. Käytä vain alkuperäisiä osia ja lisävarusteita.



- Älä käytä tätä laitetta ulkoisen ajastimen tai kauko-ohjausjärjestelmän avulla.
- Älä aseta laitetta lämmityskohteen päälle (benssiini, sähkö, hiiliiliesi jne.).
- Älä peitä laitetta käytössä.
- Älä aseta mitään esineitä laitteen päälle.
- Älä käytä laitetta avotulen, räjähtävien tai tulenarkojen materiaalien läheisyydessä. Käytä laitetta aina vaakasuoralla, vakaalla, puhtaalla, lämmönkestävällä ja kuivalla pinnalla.
- Laitte ei sovellu asennettavaksi paikkaan, jossa voidaan käyttää vesisuihkua.
- Jätä laitteen ympärille vähintään 20 cm tilaa ilmanvaihtoa varten käytön aikana.
- **VAROITUS!** Pidä laitteen kaikki tuuletusaukot esteettöminä.

## Erityiset turvallisuusohjeet

- Tämä laite on tarkoitettu buffet- ja kotilouskäyttöön.
-  **VAROVAISUUTTA! PALOVAMMOJEN VAARA! KUUMIA PINTOJA!** Saavutettavien pintojen lämpötila on käytön aikana erittäin korkea. Kosketa vain ohjauspaneelia, kahvoja, kytkimiä, ajastimen vääntimiä tai lämpötilan vääntimiä.
- Jos virtajohto on vaurioitunut, se on vaihdettava erikoisjohtoon tai -kokooppaanon, joka on saatavana valmistajalta tai sen huoltoedustajalta.
- **HUOMIO!** Älä täytä vettä yli MAX-tason tai alle MIN-tason.
- Älä koskaan käytä tätä laitetta ilman vettä.
- Vältä kiehumista kuivaksi. Ylikuumentumissuoja estää laitteen kiehumisen ja kuivumisen.
- Tämä ylikuumentumissuoja sammuttaa laitteen automaattisesti. Anna tällöin laitteen jäähtyä kokonaan ennen kuin käytät sitä uudelleen.

## Käyttötarkoitus

- Tämä laite on tarkoitettu kotilouskäyttöön ja vastaaviin käyttötarkoituksiin, kuten:
  - henkilöstön keittiöalueet kauppoissa, toimistoissa ja muissa työympäristöissä
  - maatilatalot
  - asiakkaiden toimesta hotelleissa, motelleissa ja muissa asuinympäristöissä
  - sänky- ja aamiaistyyppiset ympäristöt
- Laitte on suunniteltu vain esilämmitetyn keiton/ruoan lämpimänä pitämiseen. Muu käyttö voi johtaa laitteen vaurioitumiseen tai henkilövahinkoihin.
- Laitteen käyttö muihin tarkoituksiin katsotaan laitteen väärinkäytöksi. Käyttäjä on yksin vastuussa laitteen virheellisestä käytöstä.

## Maadoituksen asennus

Tämä laite on luokiteltu **suojausluokan I** laitteeksi, ja se on kytkettävä suojamaadoitukseen. Maadoitus vähentää sähköiskun vaaraa antamalla sähkövirralle pakojohdtimeen. Tässä laitteessa on virtajohto, jossa on maadoituspistoke, tai sähköliitännät, joissa on maadoitusjohto. Liitännät on asennettava ja maadoitettava asianmukaisesti.

## Tuotteen pääosat

(Kuva 1 sivulla 4)

1. Kansi
2. Keitto-/ruokapannu
3. Vesisäiliö
4. Kotelo

**Huomautus:** Tämän oppaan sisältö koskee kaikkia lueteltuja kohteita, ellei toisin mainita. Ulkonäkö voi poiketa esitetystä kuvista.

## Ohjauspaneeli

(Kuva 2 sivulla 5)

5. ON/OFF-painike
6. Näyttöpaneeli
7. Ylös-painike
8. Alas-painike
9. Lämpötilan asetuspainike

## Valmistelu ennen käyttöä

- Poista kaikki suojapakkaukset ja kääreet.
- Tarkista, että laite on hyvässä kunnossa ja että se sisältää kaikki lisävarusteet. Jos toimitus on puutteellinen tai vahingoittunut, ota välittömästi yhteyttä toimittajaan. Tässä tapauksessa laitetta ei saa käyttää.
- Puhdista lisävarusteet ja laite ennen käyttöä (katso ==> Puhdistus ja huolto).
- Varmista, että laite on täysin kuiva.
- Aseta laite vaakasuoralle, vakaalle ja lämmönkestävälle alustalle, joka on turvallinen vesiroiskeita vastaan.
- Säilytä pakkaus, jos aiot säilyttää laitetta tulevaisuudessa.
- Säilytä käyttöopas myöhempää tarvetta varten.

**HUOMAUTUS!** Valmistusjäämien vuoksi laitteesta voi lähteä kevyt haju muutaman ensimmäisen käyttökerran aikana. Tämä on normaalia, eikä se merkitse mitään vikaa tai vaaraa. Varmista, että laite on hyvin tuuletettu.

## Käyttöohjeet

1. Täytä vesisäiliö MIN-merkin ja MAX-merkin alapuolella.
2. Täytä keitto-/ruokapannu, jotta keittovedenkeitin ei ole MAX-merkin yläpuolella.
3. Kytke laite virtalähteeseen. Kuulet yhden piippauksen.
4. Siirry valmistelutilaan painamalla ON/OFF-painiketta. Näyttöpaneeli näyttää viimeksi asetetun lämpötilan.
5. Paina "Ylös" tai "Alas" -painiketta, laite kuunee (lämmitystilaa). Näyttöpaneelin ylärivillä näkyy veden nykyinen lämpötila ja alarivillä toiminta-aika - 00:00(tunnit: minuutit).
6. Säädä asetettua lämpötilaa painamalla "Lämpötila-asetus" -painiketta. Näytössä näkyy viimeksi asetettu lämpötila. Säädä lämpötilaa 1 °C:n välein painamalla "Ylös" tai "Alas" -painiketta.
7. Lämpötila säätyy automaattisesti 3 sekunnin kuluttua ja palaa lämmitystilaan.

**HUOMAUTUS:**

- Täytä vain esilämmitetty keitto/ruoka.
- Oletuslämpötila-asetus ensimmäisellä kerralla on 85 °C.
- Säädä lämpötilaa nopeasti 1 °C:n välein painamalla ja pitämällä alhaalla painiketta "Ylös" tai "Alas" 3 sekunnin ajan.
- Sammuta laite painamalla virtapainiketta 3 sekunnin ajan.

## Kompensaation asetukset

1. Paina valmistelutilassa "Ylös" - ja "Alas" -painikkeita samanaikaisesti 3 sekunnin ajan siirtyäksesi lämpötilan kompensointitilaan.
2. Näyttöpaneelin ylärivillä näkyy nykyinen kompensaatioarvo ja alarivillä "COMP".
3. Säädä arvoa 1 °C:n välein painamalla "Ylös" tai "Alas" -painiketta.
4. Lämpötila säätyy automaattisesti 3 sekunnin kuluttua ja palaa valmistelutilaan.  
HUOMAUTUS:
  - Kompensoinnin oletustämpötila ensimmäisellä kerralla on 0.
  - Kompensaatioalue on -10 °C - 10 °C.

## Puhdistus ja huolto

- **HUOMIO!** Irrota laite aina virtalähteestä ja jäädytä ennen varastointia, puhdistusta ja huoltoa.
- Älä käytä puhdistukseen vesi- tai höyrypesuria äläkä työnnä laitetta veden alle, sillä osat kastuvat ja seurauksena voi olla sähköisku.
- Jos laitetta ei pidetä hyvässä kunnossa, se voi vaikuttaa haitallisesti laitteen käyttöikään 0 ja aiheuttaa vaaratilanteen.

### Puhdistus

- Puhdista jäädytetty ulkopinta mietoon saippualluokseen kostutetulla liinalla tai sienellä.
- Hygieniasyistä laite on puhdistettava ennen käyttöä ja käytön jälkeen.
- Vältä veden joutumista kosketuksiin sähkökomponenttien kanssa.
- Puhdista säiliön sisäpuoli hankaamattomalla pesuaineella ja huuhtele puhtaalla vedellä.
- Puhdista kattilan pohja säännöllisin väliajoin ja poista kalkinpoisto (katso luku "Kaavio").
- Mitään osia ei voi pestä astianpesukoneessa.

### Kunnossapito

- Tarkista laitteen toiminta säännöllisesti vakavien onnettomuuksien välttämiseksi.
- Jos huomaat, että laite ei toimi kunnolla tai että siinä on ongelma, lopeta sen käyttö, sammuta se ja ota yhteyttä toimitajaan.
- Kaikki huolto-, asennus- ja korjaustyöt on annettava erikoistuneiden ja valtuutettujen teknikoiden tehtäväksi tai valmistajan suosittelemaksi.

### Kuljetus ja varastointi

- Varmista aina ennen säilytystä, että laite on irrotettu virtalähteestä ja että se on täysin jäähtynyt.
- Säilytä laitetta viileässä, puhtaassa ja kuivassa paikassa.
- Älä koskaan aseta raskaita esineitä laitteen päälle, sillä ne voivat vahingoittaa laitetta.
- Älä siirrä laitetta sen ollessa käynnissä. Irrota laite virtalähteestä, kun siirrät sitä, ja pidä sitä alhaalla.

## Kalkinpoisto

Tämä laite on puhdistettava ja kalkinpoistoa varten usein. Laitteen optimaalisen kunnan ja toiminnan varmistamiseksi on erittäin tärkeää, että poistat laitteen kalkin säännöllisesti. Veden kovuudesta ja käyttötiheydestä riippuen seuraava toimenpide on toistettava säännöllisesti.

Käytä kalkinpoistoon laitteelle sopivaa kalkinpoistoainetta. Voit myös käyttää puhdasta sitruunamehua, sitruunahappoa tai etikkaa kalkinpoistoaineena. Varmista oikea seos lukemalla aineen mukana toimitetut ohjeet. Jos kyseessä on puhdas sitruunamehu tai etikka, yleisseos sisältää 1/3 etikkaa tai sitruunamehua 2/3 veteen.

1. Kaada liuos kattilaan maksimitasolle "MAX".
2. Lämmitä liuosta maksimilämpötilalla 15 minuuttia.
3. Odota, että liuos löystyy.
4. Hiero kevyesti ja hellävaraisesti harjalla, jossa on pehmeät harjakset.
5. Tyhjännä likainen vesi.
6. Toista vaiheita 1–5, kunnes kertymä on poistettu.
7. Pyyhi liuos pois kuivalla liinalla.
8. Kun tyhjännät likaisen veden, jätä hana auki ja huuhtele boileria puhtaalla vedellä, kunnes se maistuu ja haju on täysin poistunut.
9. Nyt voit käyttää laitetta uudelleen.

**HUOMAA!** Takuu ei ole voimassa, jos kalkinpoiston laiminlyöminen johtaa laitteen heikentyneeseen toimintaan tai toimintahäiriöön.

## Vianetsintä

Jos laite ei toimi kunnolla, tarkista ratkaisu alla olevasta taulukosta. Jos ongelma ei ratkea, ota yhteyttä toimitajaan/palveluntarjoajaan.

Ongelma	Mahdollinen syy	Mahdollinen ratkaisu
Laite ei toimi	Pistorasiassa ei ole virtaa	Tarkista sulake
	Pistoketta ei ole kytketty (oikein) virtapisteyteeseen	Tarkista pistoke
Laite ei saavuta asetettua lämpötilaa	Lämmityselementti viallinen	Ota yhteyttä toimitajaan
	Lämmityselementin sulake viallinen	
Painikkeet eivät vastaa tai niitä ei näytetä	Ohjausyksikkö viallinen	Ota yhteyttä toimitajaan



## Virhekoodin tunnistus

Virhekoodi	Mahdollinen syy	Mahdollinen ratkaisu
E1	Laitteen lämpötila on liian korkea.	Poista kaikki laitteen ympärillä olevat esteet ja puhdista vesikattilan ja pannun sisäosat. Irrota laitteen virtajohto pistorasiasista ja odota, että laite on jäähtynyt kokonaan.
	Vesisäiliöön lisättävä vesi voi olla yli 95 °C.	
E2	Lämpötila ei noussut yli 3 °C 30 minuutin kuluessa.	Ota yhteyttä toimitajaan
E3	Lämpötila-anturi on rikki.	Ota yhteyttä toimitajaan.
	Lämpövastus lakkaa toimimasta.	
TÄYTÄ	Vesisäiliön sisällä ei ole tarpeeksi vettä.	Täytä vesisäiliö uudelleen MAX-merkkiin asti.

## Takuu

Kaikki laitteen toimintaan vaikuttavat viat, jotka ilmenevät vuoden kuluessa ostosta, korjataan tai vaihdetaan maksutta edellyttäen, että laitetta on käytetty ja huollettu ohjeiden mukaisesti eikä sitä ole käytetty väärin tai väärin. Tämä ei vaikuta lakisääntöihin oikeuksiisi. Jos laite on takuun alainen, ilmoita mistä ja milloin se on ostettu ja liitä mukaan ostosite (esim. kuitti). Pidätämme oikeuden muuttaa tuote-, pakkaus- ja dokumentointitietoja ilman erillistä ilmoitusta tuotekehityksen jatkuvan menettelytavan mukaisesti.

## Hävittäminen ja ympäristö



Kun poistat laitteen käytöstä, tuotetta ei saa hävittää muun kotitalousjätteen mukana. Sen sijaan on sinun vastuullasi hävittää jätelaitteistosi luovuttamalla se määrättylle keräyspisteelle. Tämän säännön noudattamatta jättämisestä voidaan rangaista soveltuvin jätteiden hävittämistä koskevien määräysten mukaisesti. Jätelaitteiston erillinen keräys ja kierrätys hävittämisen yhteydessä auttaa säästämään luonnonvaroja ja varmistamaan, että se kierrätetään tavalla, joka suojaaa ihmisten terveyttä ja ympäristöä.

Lisätietoja siitä, mihin jäte voidaan viedä kierrätettäväksi, saat ottamalla yhteyttä paikalliseen jätteenkeräysyhtiöön. Valmistajat ja maahantuojat eivät ota vastuuta kierrätyksestä, käsitteilystä ja ekologisesta hävittämisestä joko suoraan tai julkisen järjestelmän kautta.

## Kjære kunde,

Takk for at du kjøpte dette HENDI-produktet. Les denne bruksanvisningen nøye, og vær spesielt oppmerksom på sikkerhetsforskriftene som er beskrevet nedenfor, før du installerer og bruker dette apparatet for første gang.

## Sikkerhetsinstruksjoner

- Bruk apparatet kun til det formålet det er beregnet for, som beskrevet i denne håndboken.
- Produsenten er ikke ansvarlig for skader forårsaket av feil bruk og feil bruk.
-  **FARE! RISIKO FOR ELEKTRISK STØT!** Ikke forsøk å reparere apparatet selv. Ikke senk de elektriske delene av apparatet ned i vann eller andre væsker. Hold aldri apparatet under rennende vann.
- **BRUK ALDRI ET SKADET APPARAT!** Kontroller de elektriske tilkoblingene og ledningen regelmessig for eventuelle skader. Hvis den er skadet, må du koble produktet fra strømforsyningen. Alle reparasjoner skal kun utføres av en leverandør eller kvalifisert person for å unngå fare eller skade.
- **ADVARSEL!** Når du plasserer produktet, må du om nødvendig føre strømkabelen for å unngå utilsikket trekking, at den kommer i kontakt med varmeflaten eller forårsaker snublefare.
- **ADVARSEL!** Så lenge støpselet er i kontakten, er apparatet koblet til strømforsyningen.
- **ADVARSEL!** Slå ALLTID av apparatet før du kobler fra strømforsyningen, rengjør, vedlikehold eller lagrer det.
- Koble apparatet kun til en stikkontakt med spenning og frekvensen som er angitt på apparatets etikett.
- Ikke berør støpselet/elektriske koblinger med våte eller fuktige hender.
- Hold apparatet og elektriske plugg/koblinger unna vann og andre væsker. Hvis produktet faller i vann, må du fjerne strømforsyningskontaktene umiddelbart. Ikke bruk apparatet før det har blitt kontrollert av en sertifisert tekniker. Hvis disse instruksjonene ikke følges, vil det føre til livstruende risikoer.
- Koble strømforsyningen til et lett tilgjengelig strømuttak slik at du umiddelbart kan koble fra apparatet i nødstilfeller.
- Sørg for at ledningen ikke kommer i kontakt med skarpe eller varme gjenstander, og hold den unna åpen ild. Trekk aldri i selve strømledningen for å trekke den ut av stikkkontakten. Trekk alltid i stedet.
- Bær aldri apparatet etter ledningen.
- Prøv aldri å åpne kabinettet til produktet selv.
- Ikke stikk gjenstander inn i apparatets hus.
- La aldri apparatet stå uten tilsyn under bruk.
- Dette apparatet skal betjenes av opplært personell på kjøkenet til restauranter, kantine- eller barpersonell, osv.
- Dette apparatet skal ikke brukes av personer med reduserte fysiske, sensoriske eller mentale evner, eller personer med manglende erfaring og kunnskap.
- Dette apparatet skal under ingen omstendigheter brukes av barn.
- Hold apparatet og elektriske tilkoblinger utilgjengelige for barn.
- Bruk aldri tilbehør eller andre ekstra enheter enn de som følger med apparatet eller anbefales av produsenten. Hvis dette ikke gjøres, kan det utgjøre en sikkerhetsrisiko for brukeren

og skade apparatet. Bruk kun originale deler og tilbehør.

- Ikke bruk dette apparatet med en ekstern timer eller fjernkontrollsystem.
- Ikke plasser produktet på en varmegjenstand (bensin, elektrisk, kullkoker osv.).
- Ikke dekk til apparatet mens det er i bruk.
- Ikke plasser gjenstander oppå produktet.
- Ikke bruk apparatet i nærheten av åpne flammer, eksplosive eller brennbare materialer. Bruk alltid apparatet på en horisontal, stabil, ren, varmebestandig og tørr overflate.
- Apparatet er ikke egnet for montering i et område der det kan brukes en vannstråle.
- La det være en avstand på minst 20 cm rundt apparatet for ventilasjon under bruk.
- **ADVARSEL!** Hold alle ventilasjonsåpninger på produktet fri for hindringer.

## Spesielle sikkerhetsinstruksjoner

- Dette apparatet er beregnet for buffet- og husholdningsbruk.
-  **FORSIKTIGHET! RISIKO FOR BRANNSKADER! VARME OVERFLATER!** Temperaturen på de tilgjengelige overflatene er svært høy under bruk. Berør kun kontrollpanelet, håndtakene, bryterne, tidsur-kontrollknappene eller temperaturkontrollbryterne.
- Hvis strømledningen er skadet, må den skiftes ut med en spesialledning eller -enhet som er tilgjengelig fra produsenten eller dennes serviceagent.
- **OPPMERKSOMHET!** Ikke fyll vann over MAX-nivå eller under MIN-nivå.
- Bruk aldri dette apparatet uten vann.
- Unngå å koke tørr. Dette apparatet er sikret mot koking tørr ved en overoppheting beskyttelse.
- Denne overopphetingsbeskyttelsen slår av produktet automatisk. I så fall må du la produktet kjøle seg helt ned før du bruker det igjen.

## Tiltenkt bruk

- Dette apparatet er beregnet på bruk i husholdninger og lignende bruksområder som:
  - personalkjøkkenområder i butikker, kontorer og andre arbeidsmiljøer;
  - gårdshus;
  - av kunder på hoteller, moteller og andre boligtyper;
  - seng og frokost type miljøer;
- Apparatet er kun konstruert for å holde den forvarmede suppen/matens varm. All annen bruk kan føre til skade på apparatet eller personskade.
- Bruk av apparatet til andre formål anses som misbruk av apparatet. Brukeren skal være ansvarlig for uriktig bruk av enheten.

## Jordingsinstallasjon

Dette apparatet er klassifisert som **beskyttelsesklasse I** og må kobles til en beskyttende jording. Jording reduserer risikoen for elektrisk støt ved å gi en avledning for den elektriske strømmen.

Dette apparatet er utstyrt med en strømledning med jordingsplugg eller elektriske koblinger med jordledning. Tilkoblingene må være riktig installert og jordnet.

## Produktets hoveddeler

(Fig. 1 på side 4)

1. Lokk
2. Suppe/matpanne
3. Vannkanne
4. Hus

**Merknad:** Innholdet i denne håndboken gjelder for alle oppførte elementer, med mindre noe annet er spesifisert. Utseendet kan variere fra illustrasjonene som vises.

## Kontrollpanel

(Fig. 2 på side 5)

5. PÅ/AV-knapp
6. Skjermpanel
7. Opp-knapp
8. Ned-knapp
9. Knapp for temperaturinnstilling

## Klargjøring før bruk

- Fjern all beskyttende emballasje og innpakning.
- Kontroller at enheten er i god stand og har alt tilbehør. Ved ufullstendig eller skadet levering, ta kontakt med leverandøren umiddelbart. I så fall må du ikke bruke apparatet.
- Rengjør tilbehøret og apparatet før bruk (Se ==> Rengjøring og vedlikehold).
- Sørg for at produktet er helt tørt.
- Plasser produktet på en horisontal, stabil og varmebestandig overflate som er trygg mot vannsprut.
- Ta vare på emballasjen hvis du ønsker å oppbevare produktet i fremtiden.
- Ta vare på brukerhåndboken for fremtidig referanse.

**MERK!** På grunn av produksjonsrester kan apparatet avgi en lett lukt ved de første gangene det brukes. Dette er normalt og indikerer ingen defekt eller fare. Sørg for at produktet er godt ventileret.

## Bruksanvisning

1. Fyll vannbeholderen over MIN-merket og under MAX-merket.
2. Fyll suppen/matpannen, for suppekjelen som ikke er over MAX-merket.
3. Koble produktet til strømforsyningen. En pipelyd vil bli hørt.
4. Gå til klargjøringsmodus ved å trykke på PÅ/AV-knappen, displaypanelet viser den siste innstillingstemperaturen.
5. Trykk på "OPP"- eller "Ned"-knappen, produktet varmes opp (oppvarmingsmodus). Den øvre raden i displaypanelet viser gjeldende vannetemperatur, den nedre raden viser driftstid - 00:00(timer : minutter).
6. Juster den innstilte temperaturen ved å trykke på "Temperaturinnstilling"-knappen, displayet viser siste innstilte temperatur. Trykk på "OPP"- eller "Ned"-knappen for å justere temperaturen med 1 °C intervall.
7. Temperaturen stilles inn automatisk etter 3 sekunder og går tilbake til oppvarmingsmodus.

**MERK:**

- Fyll kun den forvarmede suppen/matens.
- Standard temperaturinnstilling ved første gangs bruk er 85 °C.
- Under temperaturinnstillingsmodus, trykk og hold inne "OPP"- eller "Ned"-knappen i 3 sekunder for å justere temperaturen raskt med 1 °C intervall.



- Trykk på PÅ/AV-knappen i 3 sekunder for å slå av produktet.

### Innstilling av kompensasjon

1. I klargjøringsmodus trykker du på og holder inne knappene "Opp" og "Ned" samtidig i 3 sekunder for å gå inn i temperaturskompensasjonsmodus.
2. Den øvre raden i displaypanelet viser gjeldende kompensasjonsverdi, den nedre raden viser «COMP».
3. Trykk på "OPP"- eller "Ned"-knappen for å justere verdien med 1 °C intervall.
4. Temperaturen stilles inn automatisk etter 3 sekunder og går tilbake til tilberedningsmodus.

#### MERK:

- Standard kompensasjonstemperatur for første gang er 0.
- Kompensasjonsområdet er -10 °C til 10 °C.

### Rengjøring og vedlikehold

- **OPPMERKSOMHET!** Koble alltid apparatet fra strømforsyningen og avkjøl før oppbevaring, rengjøring og vedlikehold.
- Ikke bruk vannstråle eller damprenser til rengjøring, og ikke skyv apparatet under vannet, da delene kan bli våte og det kan oppstå elektrisk støt.
- Hvis apparatet ikke holdes rent, kan dette ha en negativ innvirkning på produktets levetid og føre til en farlig situasjon.

#### Rengjøring

- Rengjør den avkjølte utvendige overflaten med en klut eller svamp som er lett fuktet med en mild såpелøsning.
- Av hygieniske årsaker bør apparatet rengjøres før og etter bruk.
- Unngå at vann kommer i kontakt med de elektriske komponentene.
- Rengjør innsiden av beholderen med et ikke-slipende rengjøringsmiddel og skyl med rent vann.
- Rengjør og avkalk kjelebasen med jevne mellomrom (se kapittelet «Avkalking»).
- Ingen deler kan vaskes i oppvaskmaskin.

#### Vedlikehold

- Kontroller maskinen regelmessig for å unngå alvorlige ulykker.
- Hvis du ser at apparatet ikke fungerer som det skal eller at det er et problem, må du slutte å bruke det, slå det av og kontakte leverandøren.
- Alt vedlikeholds-, installasjons- og reparasjonsarbeid må utføres av spesialiserte og autoriserte teknikere, eller anbefales av produsenten.

### Transport og oppbevaring

- Før lagring må du alltid sørge for at apparatet er koblet fra strømforsyningen og helt avkjølt.
- Oppbevar produktet på et kjølig, rent og tørt sted.
- Plasser aldri tunge gjenstander på apparatet, da dette kan skade det.
- Ikke flytt produktet mens det er i drift. Koble produktet fra strømforsyningen når du beveger det og hold det i bunnen.

### Avkalking

Dette apparatet bør rengjøres og avkalles ofte. For å holde dette produktet i optimal stand og sikre at det fungerer, er det avgjørende at du avkalles produktet regelmessig. Avhengig av vannets hardhet og bruksfrekvensen, må du gjenta følgende prosedyre regelmessig.

Bruk et avkalkingsmiddel som er egnet for produktet for avkalking. Du kan også bruke ren sitronsaft, sitronsyre eller rengjøringseddik som avkalkingsmiddel. For å sikre riktig blanding, les instruksjonene som følger med middelet. For ren sitronsaft eller rengjøringseddik gjelder den generelle blandingen av 1/3 rengjøringseddik eller sitronsaft til 2/3 vann.

1. Hell løsningen i kjelen for å oppnå maksimalt "MAX"-nivå.
2. Varm opp løsningen med maksimal temperatur i 15 minutter.
3. Vent til løsningen løser oppbyggingen.
4. Gni lett og forsiktig med en børste med myk bust.
5. Tøm det skitne vannet.
6. Gjenta trinn 1-5 til oppbyggingen er fjernet.
7. Bruk en tørr klut til å tørke bort løsningen.
8. Når du tømmer av skittent vann, la springen stå åpen og skyl kjelen med rent vann til smak og lukt er helt borte.
9. Nå kan du bruke produktet igjen.

**MERK!** Garantien er ugyldig hvis manglende avkalking regelmessig fører til redusert funksjon eller svikt i produktet.

### Feilsøking

Hvis produktet ikke fungerer som det skal, må du kontrollere tabellen nedenfor for å se om det er oppløsning. Hvis du fortsatt ikke kan løse problemet, kontakt leverandøren/tjenesteleverandøren.

Problem	Mulig årsak	Mulig løsning
Produktet fungerer ikke	Ingen strøm i stikkkontakten	Sjekk sikringen
	Pluggen er ikke plagget (riktig) inn i strømpunktet	Sjekk pluggen
Apparatet når ikke den innstilte temperaturen	Feil på varmeelement	Kontakt leverandøren
	Feil på sikring av varmeelement	
Knappene svarer ikke eller ingen skjerm	Feil på kontrollenheten	Kontakt leverandøren

## Feilkodeidentifikasjon

Feilkode	Mulig årsak	Mulig løsning
E1	Produktets temperatur er for høy.	Fjern alle hindringer rundt produktet og rengjør innsiden av vannkannen og matpannen. Koble fra produktet, vent til produktet er helt avkjølt.
	Vannet tilsettes i vannkannen kan være over 95 °C.	
E2	Temperaturen økte ikke mer enn 3 °C innen 30 minutter.	Kontakt leverandøren
E3	Temperatursensoren er ørdelagt.	Kontakt leverandøren.
	Varmeelementet slutter å virke.	
FYLL	Ikke nok vann i vannkannen.	Fyll vannbeholderen opp til MAX-merket igjen.

## Garanti

Enhver feil som påvirker funksjonaliteten til produktet som blir synlig innen ett år etter kjøp, vil bli reparert ved gratis reparasjon eller erstatning, forutsatt at apparatet har blitt brukt og vedlikeholdt i henhold til instruksjonene og ikke har blitt misbrukt eller misbrukt på noen måte. Dine løbteste rettigheter påvirkes ikke. Hvis apparatet kreves under garanti, oppgi hvor og når det ble kjøpt og inkluder kjøpsbevis (f.eks. kvittering).

I tråd med våre retningslinjer for kontinuerlig produktutvikling forbeholder vi oss retten til å endre produkt-, emballasje- og dokumentasjonsspesifikasjoner uten varsel.

## Kassering og miljø



Når produktet tas ut av drift, må det ikke kastes sammen med annet husholdningsavfall. I stedet er det ditt ansvar å kaste avfallet ved å levere det til et angitt innsamlingssted. Manglende overholdelse av denne regelen kan straffes i henhold til gjeldende forskrifter for avfallshåndtering. Den separate innsamlingen og resirkuleringen av avfallsutstyret på kasseringstidspunktet vil bidra til å bevare naturressurser og sikre at det resirkuleres på en måte som beskytter menneskers helse og miljøet.

For mer informasjon om hvor du kan levere avfall for resirkulering, ta kontakt med ditt lokale avfallsinnsamlingselskap. Produsentene og importørene tar ikke ansvar for resirkulering, behandling og miljøvennlig avhending, verken direkte eller gjennom et offentlig system.

## SLOVENŠČINA

Spoštovana stranka,

Zahvaljujemo se vam za nakup naprave HENDI. Pred prvo namestitvijo in uporabo naprave natančno preberite ta navodila za uporabo, pri tem pa bodite še posebej pozorni na spodaj opisane varnostne predpise.

## Varnostna navodila

- Napravo uporabljajte samo za predvideni namen, za katerega je bila zasnovana, kot je opisano v tem priročniku.
- Proizvajalec ni odgovoren za škodo, ki je nastala zaradi nepravilnega delovanja in nepravilne uporabe.



### NEVARNOST! NEVARNOST ELEKTRIČNEGA ŠOKA!

- Naprave ne poskušajte popraviti sami. Električnih delov naprave ne potaplajte v vodo ali druge tekočine. Naprave nikoli ne držite pod tekočo vodo.
- **NIKOLI NE UPORABLJAJTE POŠKODOVANE NAPRAVE!** Redno preverjajte električne priključke in kabel glede morebitnih poškodb. Ko je naprava poškodovana, jo odklopite iz napajanja. Vsaka popravila lahko izvede samo dobavitelj ali usposobljena oseba, da se izogne nevarnosti ali poškodbam.
- **OPOZORILO!** Ko nameščate napravo, napajalni kabel po potrebi varno napeljite, da se izognete nenamernemu vlečenju, poškodbam, stiku z grelno površino ali nevarnosti spotikanja.
- **OPOZORILO!** Dokler je vtič v vtičnici, je naprava priključena na napajanje.
- **OPOZORILO!** Pred odklopom iz električnega omrežja, čiščenjem, vzdrževanjem ali shranjevanjem napravo VEDNO izklopite.
- Napravo priključite samo na električno vtičnico z napetostjo in frekvenco, navedeno na nalepki naprave.
- Vtiča/električnih priključkov se ne dotikajte z mokrimi ali vlažnimi rokami.
- Napravo in električni vtič/priključke hranite stran od vode in drugih tekočin. Če naprava pade v vodo, takoj odstranite napajalne priključke. Naprave ne uporabljajte, dokler je ne preveri pooblaščen tehnik. Neupoštevanje teh navodil bo povzročilo življenjsko nevarna tveganja.
- Napajalnik priključite v lahko dostopno električno vtičnico, tako da lahko napravo takoj izključite v nujnih primerih.
- Prepričajte se, da kabel ne pride v stik z ostrimi ali vročimi predmeti in ga hranite stran od odprtega ognja. Nikoli ne vlecite napajalnega kabla, da ga odklopite iz vtičnice, vedno povlecite vtič.
- Naprave nikoli ne nosite s kablom.
- Nikoli ne poskušajte sami odpreti ohišja naprave.
- Ne vstavljajte predmetov v ohišje naprave.
- Med uporabo naprave nikoli ne puščajte brez nadzora.
- Napravo mora upravljati usposobljena oseba v kuhinji restavracije, menzah ali baru itd.
- Naprave ne smejo uporabljati osebe z zmanjšanimi telesnimi, čutnimi ali duševnimi sposobnostmi ali osebe s pomanjkanjem izkušnje in znanja.
- Tega aparata v nobenem primeru ne smejo uporabljati otroci.
- Napravo in njene električne priključke hranite zunaj dosega otrok.
- Nikoli ne uporabljajte dodatne opreme ali drugih naprav, razen tistih, ki so priložene napravi ali jih priporoča proizvajalec. V nasprotnem primeru lahko predstavlja varnostno tveganje za uporabnika in lahko poškoduje napravo. Uporabljajte samo



originalne dele in dodatke.

- Naprave ne uporabljajte prek zunanjega časovnika ali sistema za daljinsko upravljanje.
- Naprave ne postavljajte na grelni predmet (bencin, električni, štedilnik z ogljem itd.).
- Naprave ne pokrivajte med delovanjem.
- Ne postavljajte predmetov na vrh naprave.
- Naprave ne uporabljajte v bližini odprtega ognja, eksplozivnih ali vnetljivih materialov. Napravo vedno uporabljajte na vodoravni, stabilni, čisti, toplotno odporni in suhi površini.
- Naprava ni primerna za namestitvev na območju, kjer je mogoče uporabiti vodni curek.
- Med uporabo pustite okoli naprave vsaj 20 cm prostora za prezračevanje.
- **OPOZORILO!** Vse prezračevalne odprtine na napravi naj ne ovirajo.

## Posebna varnostna navodila

- Ta naprava je namenjena samopostrežni in gospodinjiski uporabi.
-  **PREVIDNOST! NEVARNOST OPEKLIN! VROČE PОВRŠINE!** Temperatura dostopnih površin je med uporabo zelo visoka. Dotaknite se samo upravljalne plošče, ročajev, stikal, gumbov programske ure ali gumbov za nadzor temperature.
- Če je napajalni kabel poškodovan, ga je treba zamenjati s posebnim kablom ali sklopom, ki je na voljo pri proizvajalcu ali njegovem servisnem zastopniku.
- **POZORNOST!** Ne polnite vode nad MAX ali pod MIN ravni.
- Naprave nikoli ne uporabljajte brez vode.
- Izogibajte se vrenju suhega. Ta naprava je zaščiten pred vrenjem in sušenjem zaradi zaščite pred pregrevanjem.
- Ta zaščita pred pregrevanjem samodejno izklopi napravo. V tem primeru naj se naprava pred ponovno uporabo popolnoma ohladi.

## Predvidena uporaba

- Ta naprava je namenjena za uporabo v gospodinjstvu in podobnih aplikacijah, kot so:
  - kuhinja za osebje v trgovinah, pisarnah in drugih delovnih okoljih;
  - kmetijske hiše;
  - za stranke v hotelih, motelih in drugih stanovanjskih okoljih;
  - okolja za nočitev z zajtrkom;
- Naprava je zasnovana samo za ohranjanje toplote predgrete juhe/hrane. Kakršna koli druga uporaba lahko povzroči poškodbe naprave ali telesne poškodbe.
- Delovanje naprave za kateri koli drug namen se šteje za zlorabo naprave. Uporabnik je izključno odgovoren za nepravilno uporabo naprave.

## Namestitev ozemljitve

Ta naprava je razvrščena v **razred I zaščite** in mora biti priključena na zaščitno podlago. Ozemljitev zmanjšuje tveganje električnega udara z zagotavljanjem ubežne žice za električni tok. Ta naprava je opremljena z napajalnim kablom z ozemljitvenim vtičem ali električnimi priključki z ozemljitveno žico. Priključki morajo biti pravilno nameščeni in ozemljeni.

## Glavni deli izdelka

(Slika 1 na strani 4)

1. Pokrov
2. Juha/hrana
3. Posoda za vodo
4. Ohišje

**Opombe:** Vsebina tega priročnika velja za vse navedene elemente, razen če ni drugače določeno. Videz se lahko razlikuje od prikazanih ilustracij.

## Nadzorna plošča

(Slika 2 na strani 5)

5. Gumb za VKLOP/IZKLOP
6. Zaslonka plošča
7. Gumb Gor
8. Gumb za spust
9. Gumb za nastavitev temperature

## Priprava pred uporabo

- Odstranite vso zaščitno embalažo in ovojo.
  - Preverite, ali je pripomoček v dobrem stanju in z vsemi dodatki. V primeru nepopolne ali poškodovane dostave se nemudoma obrnite na dobavitelja. V tem primeru naprave ne uporabljajte.
  - Pred uporabo očistite dodatno opremo in napravo (glejte ==> Čiščenje in vzdrževanje).
  - Prepričajte se, da je naprava popolnoma suha.
  - Napravo postavite na vodoravno, stabilno in toplotno odporno površino, ki je varna pred brizganjem vode.
  - Če nameravate napravo shraniti v prihodnosti, jo shranite.
  - Navodila za uporabo shranite za prihodnjo uporabo.
- OPOMBA!** Zaradi ostankov v proizvodnji lahko naprava v prvih nekaj uporabah oddaja lahek vonj. To je normalno in ne kaže na kakršno koli napako ali nevarnost. Prepričajte se, da je naprava dobro prezračevana.

## Navodila za uporabo

1. Napolnite posodo za vodo nad oznako MIN in pod oznako MAX.
  2. Napolnite posodo za juho/hrano, saj kottiček za juho ne presega oznake MAX.
  3. Napravo priključite na napajanje. Zaslusal se bo en persk.
  4. V način priprave vstopite s pritiskom na tipko za VKLOP/IZKLOP, na prikazovalniku se prikaže zadnja nastavitev temperature.
  5. Pritisnite tipko »Navzgor« ali »Navzdol«, naprava se segreva (način segrevanja). Zgornja vrstica prikazovalnika prikazuje trenutno temperaturo vode, spodnja vrstica prikazuje čas delovanja - 00:00 (ure : minute).
  6. Prilagodite nastavljeni temperaturo s pritiskom na tipko »Nastavitev temperature«, na prikazovalniku se prikaže zadnja nastavljena temperatura. Pritisnite tipko »UP« ali »Down«, da nastavite temperaturo za interval 1 °C.
  7. Temperatura se samodejno nastavi po 3 s in se vrne v način ogrevanja.
- OPOMBA:**
- Napolnite samo predgreto juho/hrano.
  - Privzeta nastavitev temperature prvič je 85 °C.
  - V načinu za nastavitev temperature pritisnite in držite tipko »Navzgor« ali »Navzdol« za 3s, da temperaturo hitro prilagodite za interval 1 °C.
  - Za 3s pritisnite tipko za VKLOP/IZKLOP, da izklopite napravo.

## Nastavitev kompenczije

1. V načinu priprave sočasno pritisnite in držite tipki »Navzgor« in »Navzdol« 3s, da vstopite v način za kompenczijo temperature.
2. Zgornja vrstica zaslona prikazuje trenutno vrednost kompenczije, spodnja vrstica pa »COMP«.
3. Pritisnite tipko »Navzgor« ali »Navzdol«, da prilagodite vrednost za interval 1 °C.
4. Temperatura se samodejno nastavi po 3s in se vrne v način priprave.  
OPOMBA:
  - Privzeta temperatura kompenczije je prvič 0.
  - Razpon kompenczije je od -10 °C do 10 °C.

## Čiščenje in vzdrževanje

- **POZORNOST!** Pred shranjevanjem, čiščenjem in vzdrževanjem napravo vedno izkjučite iz napajanja in se ohladite.
- Za čiščenje ne uporabljajte vodnega curka ali čistila za paro in naprave ne potiskajte pod vodo, saj se deli zmočijo in lahko pride do električnega udara.
- Če naprava ni v dobrem stanju čistoče, lahko to negativno vpliva na življenjsko dobo naprave in povzroči nevarno stanje.

### Čiščenje

- Ohlajeno zunanjo površino očistite s krpo ali gobico, rahlo navlaženo z blago milnico.
- Zaradi higiene je treba napravo očistiti pred in po uporabi.
- Preprečite stik vode z električnimi komponentami.
- Notranjost posode očistite z neabrazivnim detergentom in jo sperite s čisto vodo.
- Redno čistite in razvrednotite dno kotla (glejte poglavje »Odstranjevanje«).
- Nobeni deli niso varni za pomivanje v pomivalnem stroju.

### Vzdrževanje

- Redno preverjajte delovanje naprave, da preprečite resne nesreče.
- Če opazite, da naprava ne deluje pravilno ali da pride do težave, jo prenehajte uporabljati, izklopite in se obrnite na dobavitelja.
- Vsa vzdrževalna dela, instalacije in popravila morajo izvajati specializirani in pooblašteni tehniki ali jih priporoča proizvajalec.

### Prevoz in skladiščenje

- Pred shranjevanjem se vedno prepričajte, da je bila naprava odklopljena iz napajanja in popolnoma ohlajena.
- Napravo shranjujte na hladnem, čistem in suhem mestu.
- Na napravo nikoli ne postavljajte težkih predmetov, saj bi to lahko poškodovalo napravo.
- Naprave ne premikajte med delovanjem. Med premikanjem napravo izkjučite iz napajanja in jo držite na dnu.

## Odstranjevanje vodnega kamna

To napravo je treba pogosto čistiti in odstranjevati vodnega kamna. Za ohranjanje optimalnega stanja naprave in zagotavljanje njenega delovanja je ključnega pomena, da napravo redno razvrednotite. Glede na trdoto vode in pogostost uporabe morate redno ponavljati naslednji postopek.

Za odstranjevanje vodnega kamna uporabite sredstvo za

odstranjevanje vodnega kamna, ki je primerno za napravo. Uporabite lahko tudi čisti limonin sok, citronsko kislino ali čistilni kis kot sredstvo za odstranjevanje vodnega kamna. Za zagotovitev ustrezne mešanice preberite navodila, priložena zdravilu. Za čisti limonin sok ali čistilni kis se splošna mešanica nanaša na 1/3 čistilnega kisa ali limoninega soka na 2/3 vode.

1. Nalijte raztopino v kotel do najvišje ravni »MAX«.
2. Raztopino segrejte na najvišjo temperaturo 15 minut.
3. Počakajte, da raztopina pusti kopičenje.
4. Nežno in nežno vtrite s ščetko z mehкими ščetinami.
5. Izpustite umazano vodo.
6. Ponovite korake 1 ~ 5, dokler se kopičenje ne odstrani.
7. S suho krpo obrišite raztopino.
8. Ko odtečete umazano vodo, pustite pipo odprto in sperite kotel s čisto vodo, dokler okus in vonj ne izgineta.
9. Zdaj lahko ponovno uporabite napravo.

**OPOMBA!** Garancija je neveljavna, če se zaradi rednega odstranjevanja vodnega kamna poslabša delovanje ali okvara naprave.

## Odpravljanje težav

Če naprava ne deluje pravilno, preverite spodnjo tabelo za raztopino. Če težave še vedno ne morete odpraviti, se obrnite na dobavitelja/ponudnika storitev.

Težava	Možni vzrok	Možna rešitev
Naprava ne deluje	Brez napajanja v vtičnici	Preverite varovalko
	Vtič ni priključen (pravilno) v električno točko	Preverite vtič
Naprava ne doseže nastavljen temperature	Grelni element je okvarjen	Obrnite se na dobavitelja
	Varovalka grelnega elementa je okvarjena	
Gumbi se ne odzivajo ali ne prikazujejo	Nadzorna enota je okvarjena	Obrnite se na dobavitelja

## Identifikacija kode napake

Koda napake	Možni vzrok	Možna rešitev
E1	Temperatura naprave je previsoka.	Očistite vse ovire okoli naprave in očistite notranjost posode za vodo in posodo za hrano. Izklopite napravo in počakajte, da se naprava popolnoma ohladi.
	Voda, ki se doda v posodo za vodo, lahko preseže 95 °C.	
E2	Temperatura se v 30 minutah ni dvignila za več kot 3 °C.	Obrnite se na dobavitelja
E3	Temperturni senzor je pokvarjen.	Obrnite se na dobavitelja.
	Grelni element preneha delovati.	
VPOLNITE	Ni dovolj vode v vodi.	Ponovno napolnite posodo za vodo do oznake MAX.



## Garancija

Okvare, ki vplivajo na funkcionalnost naprave in se pojavijo v enem letu po nakupu, se popravijo s brezplačnim popravilom ali zamenjavo, če je bila naprava uporabljena in se je ohranila v skladu z navodili in ni bila zlorabljena ali napačno uporabljena. To ne vpliva na vaše zakonske pravice. Če je za napravo veljala garancija, navedite, kje in kdaj je bila kupljena, in priložite dokazilo o nakupu (npr. račun).

Skladno z našo politiko nenehnega razvoja izdelkov si pridržujemo pravico do spremembe izdelka, embalaže in specifikacij dokumentacije brez predhodnega obvestila.

## Odstranjevanje in okolje



Med odstranjevanjem naprave ne odvrzite izdelka skupaj z drugimi gospodinjstskimi odpadki. Namesto tega ste sami odgovorni, da odpadno opremo odvržete na ustrezno zbirno mesto. Neupoštevanje tega pravila lahko kaznuje v skladu z veljavnimi predpisi o odlaganju odpadkov. Ločeno zbiranje in recikliranje vaše odpadne opreme v času odlaganja bo pomagalo ohraniti naravne vire in zagotoviti, da se reciklira na način, ki varuje zdravje ljudi in okolje.

Za več informacij o tem, kam lahko odložite svoje odpadke za recikliranje, se obrnite na lokalno komunalno podjetje. Proizvajalci in uvozniki ne prevzemajo odgovornosti za recikliranje, obdelavo in ekološko odstranjevanje, bodisi neposredno bodisi prek javnega sistema.

## SVENSKA

### Bästa kund,

Tack för att du köper denna apparat från HENDI. Läs denna bruksanvisning noggrant och var särskilt uppmärksam på de säkerhetsföreskrifter som anges nedan, innan du installerar och använder produkten för första gången.

## Säkerhetsinstruktioner

- Använd apparaten endast för avsett ändamål som den är avsedd för, enligt beskrivningen i denna handbok.
- Tillverkaren är inte ansvarig för skador som orsakas av felaktig användning eller felaktig användning.
-  **FARA! RISK FÖR ELSTÖTAR!** Försök inte reparera produkten själv. Sänk inte ned apparatens elektriska delar i vatten eller andra vätskor. Håll aldrig produkten under rinnande vatten.
- **ANVÄND ALDRIG EN SKADAD APPARAT!** Kontrollera de elektriska anslutningarna och sladden regelbundet med avseende på skador. Om produkten är skadad, koppla bort den från eluttaget. Reparationer får endast utföras av en leverantör eller kvalificerad person för att undvika fara eller skada.
- **VARNING!** Vid placering av produkten ska strömkabeln dras säkert om det behövs för att undvika att oavsiktligt dra, skadas, komma i kontakt med värmetan eller orsaka snubbelrisk.
- **VARNING!** Så länge kontakten sitter i uttaget är produkten ansluten till strömförsörjningen.
- **VARNING!** Stäng ALLTID av apparaten innan den kopplas bort från strömförsörjningen, rengöring, underhåll eller förvaring.
- Anslut endast produkten till ett eluttag med den spänning och frekvens som anges på produktens etikett.
- Vidrör inte stickkontakten/elektriska anslutningar med våta

eller fuktiga händer.

- Håll apparaten och elkontakten/anslutningarna borta från vatten och andra vätskor. Om produkten faller i vatten, ta omedelbart bort strömförsörjningsanslutningarna. Använd inte produkten förrän den har kontrollerats av en certifierad tekniker. Underlåtenhet att följa dessa instruktioner kommer att orsaka livshotande risker.
- Anslut strömförsörjningen till ett lättåtkomligt eluttag så att du kan koppla bort produkten omedelbart i en nödsituation.
- Se till att sladden inte kommer i kontakt med vassa eller heta föremål och håll den borta från öppen eld. Dra aldrig i nätsladden för att dra ut den ur vägguttaget, dra alltid i stickkontakten.
- Bär aldrig apparaten i sladden.
- Försök aldrig öppna apparatens hölje själv.
- För inte in föremål i apparatens hölje.
- Lämna aldrig apparaten utan uppsikt under användning.
- Denna produkt ska användas av utbildad personal i restaurangens kök, matsalar eller barpersonal osv.
- Apparaten får inte användas av personer med nedsatt fysisk, sensorisk eller mental förmåga eller personer som saknar erfarenhet och kunskap.
- Apparaten får under inga omständigheter användas av barn.
- Förvara apparaten och dess elektriska anslutningar utom räckhåll för barn.
- Använd aldrig tillbehör eller andra apparater än de som medföljer apparaten eller rekommenderas av tillverkaren. Underlåtenhet att göra detta kan utgöra en säkerhetsrisk för användaren och kan skada produkten. Använd endast originaldelar och tillbehör.
- Använd inte produkten med en extern timer eller ett fjärrkontrollsystem.
- Placera inte produkten på ett värmeobjekt (bensin, elektrisk spis, kolspis, etc.).
- Täck inte över produkten när den är i drift.
- Placera inga föremål ovanpå produkten.
- Använd inte apparaten i närheten av öppen eld, explosiva eller lättantändliga material. Använd alltid produkten på en horisontell, stabil, ren, värmetålig och torr yta.
- Produkten är inte lämplig för installation i ett område där vattenstråle kan användas.
- Lämna ett utrymme på minst 20 cm runt apparaten för ventilation under användning.
- **VARNING!** Håll alla ventilationsöppningar på produkten fria från hinder.

## Särskilda säkerhetsanvisningar

- Denna produkt är avsedd för buffé och hushållsbruk.
-  **FÖRSIKTIGHET! RISK FÖR BRÄNNSKADOR! HETA YTOR!** Temperaturen på de åtkomliga ytorna är mycket hög under användning. Vidrör endast kontrollpanelen, handtagen, brytarna, timerkontrollvreden eller temperatorkontrollvreden.
- Om nätsladden är skadad måste den bytas ut mot en speciell sladd eller enhet som finns tillgänglig hos tillverkaren eller dess serviceombud.
- **UPPMÄRKSAMHET!** Fyll inte på vatten över MAX-nivån eller under MIN-nivån.
- Använd aldrig denna apparat utan vatten.
- Undvik att koka torr. Denna produkt är säkrad mot kokning och torr genom överhettningsskydd.



- Detta överhettningsskydd stänger av produkten automatiskt. Låt i så fall produkten svalna helt innan du använder den igen.

## Avsedd användning

- Denna apparat är avsedd att användas i hushåll och liknande applikationer som:
  - personalköksområden i butiker, kontor och andra arbetsmiljöer;
  - bondgårdar;
  - av kunder på hotell, motell och andra typer av bostäder;
  - miljö av bed and breakfast-typ;
- Produkten är endast utformad för att hålla den förvärmda soppan/matens varm. All annan användning kan leda till skador på produkten eller personskador.
- Användning av apparaten för något annat ändamål ska betraktas som missbruk av apparaten. Användaren är ensam ansvarig för felaktig användning av enheten.

## Jordningsinstallation

Denna produkt är klassificerad som **skyddsklass I** och måste anslutas till en skyddsjord. Jordning minskar risken för elektriska stötar genom att tillhandahålla en flyktledning för den elektriska strömmen.

Denna apparat är utrustad med en nätsladd med jordad kontakt eller elektriska anslutningar med jordad kabel. Anslutningarna måste vara korrekt installerade och jordade.

## Produktens huvuddelar

(Fig. 1 på sidan 4)

1. Lock
2. Soppa/matpanna
3. Vattenbehållare
4. Bostäder

**Anmärkning:** Innehållet i denna handbok gäller för alla listade objekt om inget annat anges. Utseendet kan skilja sig från illustrationerna.

## Kontrollpanel

(Fig. 2 på sidan 5)

5. PÅ/AV-knapp
6. Displaypanel
7. Upp-knapp
8. Ned-knapp
9. Knapp för temperaturinställning

## Förberedelse före användning

- Ta bort allt skyddsemballage och emballage.
- Kontrollera att apparaten är i gott skick och med alla tillbehör. Vid ofullständig eller skadad leverans, kontakta leverantören omedelbart. Använd i så fall inte enheten.
- Rengör tillbehören och produkten före användning (se ==> Rengöring och underhåll).
- Se till att produkten är helt torr.
- Placera produkten på en horisontell, stabil och värmebeständig yta som är säker mot vattenstänk.
- Behåll förpackningen om du tänker förvara produkten i framtiden.
- Spara bruksanvisningen för framtida bruk.

**NOTERA!** På grund av tillverkningsrester kan apparaten avge

en svag lukt under de första användningstillfällena. Detta är normalt och indikerar inte någon defekt eller fara. Se till att produkten är välventilerad.

## Driftinstruktioner

1. Fyll vattenbehållaren över MIN-märket och under MAX-märket.
2. Fyll på soppan/matpannan, för soppkokare som inte är över MAX-märket.
3. Anslut produkten till strömförsörjningen. Ett pip hörs.
4. Gå in i beredningsläge genom att trycka på PÅ/AV-knappen. Displaypanelen visar den senaste inställningstemperaturen.
5. Tryck på knappen "UPP" eller "Ned". Produkten värms upp (uppvärmningsläge). Den övre raden på displaypanelen visar aktuellt vattentemperatur, den nedre raden visar drifttid - 00:00(timmar : minuter).
6. Justera den inställda temperaturen genom att trycka på knappen "Temperaturinställning", displayn visar den senaste inställda temperaturen. Tryck på knappen "UPP" eller "Ned" för att justera temperaturen med 1 °C intervall.
7. Temperaturen ställs in automatiskt efter 3 sekunder och återgår till uppvärmningsläget.
 

OBSERVERA:

  - Fyll endast på den förvärmade soppan/matens.
  - Standardtemperaturinställningen vid första gången är 85 °C.
  - I temperaturinställningsläget, tryck och håll in knappen "Upp" eller "Ned" i 3 sekunder för att snabbt justera temperaturen med 1 °C intervall.
  - Tryck på PÅ/AV-knappen i 3 sekunder för att stänga av produkten.

## Inställning av kompensation

1. I beredningsläget håller du knapparna "Upp" och "Ned" intryckta samtidigt i 3 sekunder för att gå in i temperaturkompensationsläget.
2. Den övre raden på displaypanelen visar det aktuella kompensationsvärdet, den nedre raden visar "COMP".
3. Tryck på knappen "UPP" eller "Ned" för att justera värdet med ett intervall på 1 °C.
4. Temperaturen ställs in automatiskt efter 3 sekunder och återgår till beredningsläget.
 

OBSERVERA:

  - Standardkompensation temperaturen vid första gången är 0.
  - Kompensationsintervallet är -10 °C till 10 °C.

## Rengöring och underhåll

- **UPPMÄRKSAMHET!** Koppla alltid bort produkten från eluttaget och låt den svalna före förvaring, rengöring och underhåll.
- Använd inte vattenstråle eller ångrengöringsmedel för rengöring och tryck inte apparaten under vattnet eftersom delarna kan bli våta och elektriska stötar kan uppstå.
- Om produkten inte hålls ren kan detta påverka produktens livslängd 0 negativt och leda till en farlig situation.

## Rengöring

- Rengör den kylta utsidan med en trasa eller svamp lätt fuktad med en mild tvålösning.
- Av hygieniska skäl bör produkten rengöras före och efter användning.
- Undvik att vatten kommer i kontakt med de elektriska komponenterna.



- Rengör behållarens insida med ett icke-slipande rengöringsmedel och skölj med rent vatten.
- Rengör och avkalka pannbasen med jämna mellanrum (se kapitlet "Avkalkning").
- Inga delar kan diskas i diskmaskin.

### Underhåll

- Kontrollera regelbundet produktens funktion för att förhindra allvarliga olyckor.
- Om du ser att produkten inte fungerar som den ska eller om det är något problem, sluta använda den, stäng av den och kontakta leverantören.
- Allt underhålls-, installations- och reparationsarbete måste utföras av specialiserade och auktoriserade tekniker eller rekommenderas av tillverkaren.

### Transport och förvaring

- Se alltid till att produkten har kopplats bort från strömförsörjningen och att den har svalnat helt före förvaring.
- Förvara apparaten på en sval, ren och torr plats.
- Placera aldrig tunga föremål på apparaten eftersom det kan skada den.
- Flytta inte produkten medan den är igång. Koppla bort produkten från strömförsörjningen när du flyttar den och håll den i botten.

### Avkalkning

Denna produkt bör rengöras och avkalkas ofta. För att hålla produkten i optimalt skick och för att säkerställa att den fungerar är det viktigt att du regelbundet avkalkar den. Beroende på vattnets hårdhet och användningsfrekvensen måste du upprepa följande procedur regelbundet.

För att avkalka använder du ett avkalkningsmedel som är lämpligt för produkten. Du kan också använda ren citronsaft, citronsyra eller rengöringsvinäger som avkalkningsmedel. För att säkerställa korrekt blandning, läs instruktionerna som medföljer medlet. För ren citronsaft eller renande vinäger gäller den allmänna blandningen av 1/3 renande vinäger eller citronsaft till 2/3 vatten.

1. Häll lösningen i pannan till maximal "MAX"-nivå.
2. Värm lösningen med maximal temperatur i 15 minuter.
3. Vänta tills lösningen lossnar.
4. Gnugga lätt och försiktigt med en borste med mjuka borst.
5. Dränera det smutsiga vattnet.
6. Upprepa steg 1-5 tills uppbyggnaden har tagits bort.
7. Torka bort lösningen med en torr trasa.
8. När du tömmer ut smutsigt vatten, lämna kranen öppen och skölj pannan med rent vatten tills smak och lukt är helt borta.
9. Nu kan du använda produkten igen.

**OBS!** Garantin är ogiltig om underlåtenhet att avkalka regelbundet leder till försämrad funktion eller fel på produkten.

### Felsökning

Om produkten inte fungerar som den ska, se tabellen nedan för att se hur lösningen fungerar. Om du fortfarande inte kan lösa problemet, kontakta leverantören/tjänsteleverantören.

Problem	Möjlig orsak	Möjlig lösning
Apparaten fungerar inte	Ingen ström vid uttaget	Kontrollera säkringen
	Kontakten är inte ansluten (korrekt) till strömpunkten	Kontrollera kontakten
Produkten når inte den inställda temperaturen	Fel på värmeelement	Kontakta leverantören
	Fel på värmeelementets säkring	
Knapparna svarar inte eller ingen display	Styrenheten är felaktig	Kontakta leverantören

### Identifiering av felkod

Felkod	Möjlig orsak	Möjlig lösning
E1	Produktens temperatur är för hög.	Rensa alla hinder som finns runt produkten och rengör insidan av vattenbehållaren och matpannan. Koppla ur produkten, vänta tills den har svalnat helt.
	Vattnet som tillsätts i vattenbehållaren kan vara över 95 °C.	
E2	Temperaturen steg inte mer än 3 °C inom 30 minuter.	Kontakta leverantören
E3	Temperaturgivaren är trasig.	Kontakta leverantören.
	Värmeelementet slutar fungera.	
FYLL	Inte tillräckligt med vatten i vattenbehållaren.	Fyll vattenbehållaren upp till MAX-märkingen igen.

### Garanti

Alla defekter som påverkar produktens funktion och som blir uppenbara inom ett år efter inköpet kommer att repareras genom kostnadsfri reparation eller utbyte, förutsatt att produkten har använts och underhållits i enlighet med instruktionerna och inte har missbrukats eller missbrukats på något sätt. Dina lagstadgade rättigheter påverkas inte. Om produkten omfattas av garantin ska du ange var och när den köptes och inkludera inköpsbevis (t.ex. kvitto).

I enlighet med vår policy för kontinuerlig produktutveckling förbehåller vi oss rätten att ändra specifikationerna för produkt, förpackning och dokumentation utan föregående meddelande.

### Kassering och miljö



När produkten tas ur bruk får den inte kasseras tillsammans med annat hushållsavfall. Istället är det ditt ansvar att kassera din avfallsutrustning genom att lämna över den till en utsedd uppsamlingsplats. Underlåtenhet att följa denna regel kan bestraffas i enlighet med gällande bestämmelser om avfallshantering. Separat insamling och återvinning av din avfallsutrustning vid tidpunkten för kassering kommer att bidra

till att bevara naturresurser och säkerställa att den återvinnns på ett sätt som skyddar människors hälsa och miljön. För mer information om var du kan lämna in ditt avfall för återvinning, kontakta ditt lokala återvinningsföretag. Tilverkarna och importörerna tar inte ansvar för materialåtervinning, behandling och ekologiskt bortskaflande, varken direkt eller genom ett offentligt system.

## БЪЛГАРСКИ

Уважаемі клиенти,

Благодарим Ви, че закупихте този уред HENDI. Прочетете внимателно това ръководство за потребителя, като обърнете особено внимание на правилата за безопасност, описани по-долу, преди да инсталирате и използвате този уред за първи път.

### Инструкции за безопасност

- Използвайте уреда само по предназначение, за което е предназначен, както е описано в това ръководство.
- Производителят не носи отговорност за щети, причинени от неправилна работа и неправилна употреба.
-  **ОПАСНОСТ! РИСК ОТ ТОКОВ УДАР!** Не се опитвайте да ремонтирате уреда сами. Не потапяйте електрическите части на уреда във вода или други течности. Никога не дръжте уреда под течаща вода.
- **НИКОГА НЕ ИЗПОЛЗВАЙТЕ ПОВРЕДЕН УРЕД!** Проверявайте редовно електрическите връзки и кабели за повреди. Когато е повреден, изключете уреда от електрозахранването. Всички ремонти трябва да се извършват само от доставчик или квалифицирано лице, за да се избегне опасност или нараняване.
- **ПРЕДУПРЕЖДЕНИЕ!** Когато позиционирате уреда, прокарайте захранващия кабел безопасно, ако е необходимо, за да избегнете неволно дърпане, повреда, контакт с нагревателната повърхност или опасност от препъване.
- **ПРЕДУПРЕЖДЕНИЕ!** Докато щепселът е в гнездото, уредът е свързан към захранването.
- **ПРЕДУПРЕЖДЕНИЕ!** ВИНАГИ изключвайте уреда, преди да го изключите от захранването, почистването, поддръжката или съхранението.
- Свържете уреда към електрически контакт само с напрежението и честотата, посочени на етикета на уреда.
- Не докосвайте щепсела/електрическите връзки с мокри или влажни ръце.
- Дръжте уреда и електрическите щепсели/връзки далеч от вода и други течности. Ако уредът попадне във вода, незабавно извадете връзките на захранването. Не използвайте уреда, докато не бъде проверен от сертифициран техник. Неспазването на тези инструкции ще доведе до животозастрашаващи рискове.
- Свържете захранването към лесно достъпен електрически контакт, така че да можете да изключите уреда незабавно в случай на спешност.
- Уверете се, че кабелът не влиза в контакт с остри или горещи предмети и го дръжте далеч от открит огън. Никога не дърпайте захранващия кабел, за да го изключите от контакта, а винаги дърпайте щепсела вместо това.
- Никога не носете уреда за кабела му.
- Никога не се опитвайте да отваряте корпуса на уреда сами.

- Не вкарвайте предмети в корпуса на уреда.
- Никога не оставяйте уреда без надзор по време на употреба.
- Този уред трябва да се управлява от обучен персонал в кухнята на ресторанта, столовете или бара и др.
- Този уред не трябва да се използва от лица с намалени физически, сетивни или умствени възможности или лица, които нямат опит и познания.
- Този уред при никакви обстоятелства не трябва да се използва от деца.
- Съхранявайте уреда и неговите електрически връзки на място, недостъпно за деца.
- Никога не използвайте аксесоари или допълнителни устройства, различни от доставените с уреда или препоръчани от производителя. Неспазването на това може да представлява риск за безопасността на потребителя и да повреди уреда. Използвайте само оригинални части и аксесоари.
- Не работете с този уред чрез външен таймер или система за дистанционно управление.
- Не поставяйте уреда върху нагревателен предмет (бензин, електричество, печка с въглен и др.).
- Не покривайте уреда при работа.
- Не поставяйте предмети върху уреда.
- Не използвайте уреда в близост до открит пламък, експлозивни или запалими материали. Винаги работете с уреда на хоризонтална, стабилна, чиста, топлоустойчива и суха повърхност.
- Уредът не е подходящ за монтаж в зона, където може да се използва водна струя.
- Оставете пространство от най-малко 20 см около уреда за вентилация по време на употреба.
- **ПРЕДУПРЕЖДЕНИЕ!** Пазете всички вентилационни отвори на уреда от препятствия.

### Специални инструкции за безопасност

- Този уред е предназначен за домашна употреба.
-  **ПРЕДПАЗЛИВОСТ! РИСК ОТ ИЗГАРЯНИЯ! ГОРЕЩИ ПОВЪРХНОСТИ!** Температурата на достъпните повърхности е много висока по време на употреба. Докоснете само контролния панел, дръжките, превключвателите, ключовете за управление на таймера или копчетата за управление на температурата.
- Ако захранващият кабел е повреден, той трябва да бъде заменен от специален кабел или комплект, наличен от производителя или неговия сервизен агент.
- **ВНИМАНИЕ!** Не пълнете вода над нивото на MAX или под нивото на MIN.
- Никога не използвайте този уред без вода.
- Избягвайте да кипите на сухо. Този уред е защитен срещу вряне на сухо чрез защита от прегряване.
- Тази защита срещу прегряване изключва уреда автоматично. В този случай оставете уреда да се охлади напълно, преди да го използвате отново.

### Предназначение

- Този уред е предназначен за употреба в домашни условия и подобни приложения като:
  - кухненски помещения за персонал в магазини, офиси и други работни среди;
  - селскостопански къщи;



- от клиенти в хотели, мотели и други жилищни среди;
- среди от типа на леглото и закуската;
- Уредът е предназначен само за поддържане на топла предварително загрята супа/храна. Всяка друга употреба може да доведе до повреда на уреда или до нараняване.
- Работата с уреда за всякакви други цели се счита за злоупотреба с устройството. Потребителят носи цялата отговорност за неправилна употреба на устройството.

## Заземяваща инсталация

Този уред е класифициран като **защитен клас I** и трябва да бъде свързан към защитно заземяване. Заземяването намалява риска от токов удар, като осигурява изходен проводник за електрическия ток.

Този уред е снабден със захранващ кабел със заземяващ щепсел или електрически връзки със заземяващ проводник. Връзките трябва да бъдат правилно монтирани и заземени.

## Основни части на продукта

(Фиг. 1 на страница 4)

1. Капак
2. Супа/тавичка за храна
3. Съд за вода
4. Жилище

**Забележка:** Съдържанието на това ръководство се отнася за всички изброени елементи, освен ако не е посочено друго. Външният вид може да се различава от показаните илюстрации.

## Контролен панел

(Фиг. 2 на страница 5)

5. Бутон ВКЛ./ИЗКЛ.
6. Дисплейен панел
7. Бутон „Нагоре“
8. Бутон „Надолу“
9. Бутон за настройка на температурата

## Подготовка преди употреба

- Отстранете всички защитни опаковки и опаковки.
- Проверете дали устройството е в добро състояние и с всички аксесоари. В случай на непълна или повредена доставка, моля, свържете се незабавно с доставчика. В този случай не използвайте устройството.
- Почистете принадлежностите и уреда преди употреба (вижте ==> Почистяване и поддръжка).
- Уверете се, че уредът е напълно сух.
- Поставете уреда върху хоризонтална, стабилна и топлоустойчива повърхност, която е безопасна срещу пръски вода.
- Съхранявайте опаковката, ако възнамерявате да съхранявате уреда си в бъдеще.
- Запазете ръководството за потребителя за бъдещи справки.

**БЕЛЕЖКА!** Поради остатъци от производството, уредът може да излъчва лек мирис по време на първите няколко употреби. Това е нормално и не показва никакъв дефект или опасност. Уверете се, че уредът е добре вентилиран.

## Инструкции за работа

1. Напълнете съда за вода над маркировката MIN и под маркировката MAX.
2. Напълнете супа/тавичката за храна, за чайник за супа, който не е над маркировката MAX.
3. Свържете уреда към захранването. Ще се чуе един звук от сигнал.
4. Влезте в режим на подготовка, като натиснете бутона ВКЛ./ИЗКЛ., на дисплея се показва температурата на последната настройка.
5. Натиснете бутона „Нагоре“ или „Надолу“, уредът загрева (режим на нагряване). Горният ред на панела на дисплея показва текущата температура на водата, долният ред показва работното време - 00:00 (часа : минути).
6. Регулирайте зададената температура, като натиснете бутона „Настройка на температурата“, дисплеят показва последната зададена температура. Натиснете бутона „НАГОРЕ“ или „Надолу“, за да регулирате температурата с интервал от 1°C.
7. Температурата ще бъде зададена автоматично след 3 сек. и ще се върне в режим на нагряване.

### ЗАБЕЛЕЖКА:

- Напълнете само предварително загрята супа/храна.
- Настройката на температурата по подразбиране за първи път е 85°C.
- В режим на настройка на температурата натиснете и задръжте бутона „Нагоре“ или „Надолу“ за 3 сек, за да регулирате температурата бързо с интервал от 1°C.
- Натиснете бутона ВКЛ./ИЗКЛ. за 3 сек., за да изключите уреда.

### Настройка на компенсацията

1. В режим на подготовка натиснете и задръжте бутоните „Нагоре“ и „Надолу“ едновременно за 3 сек, за да влезете в режим на компенсиране на температурата.
  2. Горният ред на панела на дисплея показва текущата стойност на компенсацията, долният ред показва „COMP“.
  3. Натиснете бутона „НАГОРЕ“ или „Надолу“, за да регулирате стойността с интервал от 1°C.
  4. Температурата ще бъде зададена автоматично след 3 сек и ще се върне в режим на подготовка.
- ЗАБЕЛЕЖКА:**
- Температурата на компенсацията по подразбиране за първи път е 0.
  - Диапазонът на компенсация е -10°C до 10°C.

## Почистяване и поддръжка

- **ВНИМАНИЕ!** Винаги изключвайте уреда от електрозахранването и охлаждайте преди съхранение, почистване и поддръжка.
- Не използвайте водна струя или пароструйка за почистване и не натискайте уреда под водата, тъй като частите ще се намократ и може да се получи токов удар.
- Ако уредът не се поддържа в добро състояние на чистота, това може да повлияе неблагоприятно на живота на уреда и да доведе до опасна ситуация.

### Почистяване

- Почистете охладената външна повърхност с кърпа или гъба, леко навлажнена с мек сапунен разтвор.
- По хигиенни причини уредът трябва да се почиства преди



и след употреба.

- Избягвайте контакт на вода с електрическите компоненти.
- Почистете вътрешността на контейнера с необразивен препарат и изплакнете с чиста вода.
- Почистявайте и отстранявайте котления камък от основата на котела на редовни интервали (вж. глава „Дескалиране“).
- Никакви части не са безопасни за съдомиялна машина.

### Поддръжка

- Проверявайте редовно работата на уреда, за да предотвратите сериозни инциденти.
- Ако видите, че уредът не работи правилно или че има проблем, спрете да го използвате, изключете го и се свържете с доставчика.
- Всички дейности по поддръжка, монтаж и ремонт трябва да се извършват от специализирани и упълномощени техници или да се препоръчат от производителя.

### Транспортиране и съхранение

- Преди съхранение винаги се уверявайте, че уредът е изключен от електрозахранването и е напълно охладен.
- Съхранявайте уреда на хладно, чисто и сухо място.
- Никога не поставяйте тежки предмети върху уреда, тъй като това може да го повреди.
- Не местете уреда, докато работи. Изключете уреда от електрозахранването, когато се движите, и го задръжте в долната част.

### Дескалиране

Този уред трябва да се почиства и отстранява често. За да поддържате този уред в оптимално състояние и за да гарантирате неговата работа, е от решаващо значение редовно да отстранявате котлен камък от уреда. В зависимост от твърдостта на водата и честотата на употреба, трябва редовно да повтаряте следната процедура.

За отстраняване на котлен камък използвайте препарат за отстраняване на котлен камък, който е подходящ за уреда. Можете също така да използвате чист лимонен сок, лимонена киселина или почистващ оцет като средство за отстраняване на котлен камък. За да осигурите правилната смес, прочетете инструкциите, предоставени с агента. За чист лимонен сок или почистващ оцет, общата смес се прилага от 1/3 почистващ оцет или лимонен сок към 2/3 вода.

1. Изсипете разтвора в котела до максимално ниво „MAX“.
2. Загрейте разтвора до максимална температура за 15 минути.
3. Изчакайте, за да позволите на разтвора да разхлаби натрупването.
4. Разтрийте леко и нежно с четка с меки влакна.
5. Източете мръсната вода.
6. Повторете стъпки 1–5, докато се премахне натрупването.
7. Използвайте суха кърпа, за да избършете разтвора.
8. Когато източате мръсната вода, оставете крана отворен и изплакнете котела с чиста вода, докато вкусът и миризмата изчезнат напълно.
9. Сега можете да използвате уреда отново.

**ЗАБЕЛЕЖКА!** Гаранцията е невалидна, ако редовното отстраняване на котлен камък води до намалено функциониране или неизправност на уреда.

### Отстраняване на неизправности

Ако уредът не работи правилно, моля, проверете таблицата по-долу за разтвора. Ако все още не можете да разрешите проблема, моля, свържете се с доставчика/доставчика на услуги.

Проблем	Възможна причина	Възможно решение
Уредът не работи	Няма захранване в гнездото	Проверете предпазителя
	Пробката не е включена (правилно) в точката на захранване	Проверете щепсела
Уредът не достига зададената температура	Неизправен нагревателен елемент	Свържете се с доставчика
	Предпазителят на нагревателния елемент е неизправен	
Бутоните не реагират или не показват	Контролният модул е неизправен	Свържете се с доставчика

### Идентификация на код за грешка

Код за грешка	Възможна причина	Възможно решение
E1	Температурата на уреда е твърде висока.	Изчистете всички препятствия около уреда и почистете вътрешността на съда за вода и тигана за храна. Изключете уреда от контакта, изчакайте, докато уредът се охлади напълно.
	Водата, която се добавя във водния съд, може да е над 95°C.	
E2	Температурата не се е повишила с повече от 3°C в рамките на 30 минути.	Свържете се с доставчика
E3	Температурният сензор е счупен.	Свържете се с доставчика.
	Нагревателният елемент спира да работи.	
ЗАПЪЛВАНЕ	Няма достатъчно вода в съда за вода.	Напълнете отново съда за вода до маркировката MAX.

### Гаранция

Всеки дефект, засягащ функционалността на уреда, който се вижда в рамките на една година след покупката, ще бъде ремонтиран чрез безплатен ремонт или замяна, при условие че уредът е бил използван и поддържан в съответствие с инструкциите и не е бил злоупотребяван или употребяван по никакъв начин. Вашите законови права не са засегнати. Ако се изисква гаранция на уреда, посочете къде и кога е закупен и добавете доказателство за покупка (напр. разписка). В съответствие с нашата политика за непрекъснато разработване на продукти ние си запазваме правото да променяме без предизвестие спецификациите на продукта, опаковката и документацията.



## ИЗХВЪРЛЯНЕ И ОКОЛНА СРЕДА



При извеждане от употреба на уреда, продуктът не трябва да се изхвърля заедно с други битови отпадъци. Вместо това, Ваша отговорност е да изхвърлите оборудването за отпадъци, като го предадете на определен пункт за събиране. Неспазването на това правило може да бъде санкционирано в съответствие с приложимите разпоредби за изхвърляне на отпадъци. Разделното събиране и рециклиране на Вашето оборудване за отпадъци по време на изхвърлянето ще помогне за запазването на природните ресурси и за гарантиране на рециклирането им по начин, който защитава човешкото здраве и околната среда.

За повече информация за това къде можете да оставите отпадъците си за рециклиране, моля, свържете се с местната компания за събиране на отпадъци. Производителите и вносителите не носят отговорност за рециклиране, третиране и изхвърляне на околната среда, нито директно, нито чрез обществена система.

## РУССКИЙ

### Уважаемый клиент!

Благодарим вас за покупку этого прибора HENDI. Внимательно прочитайте данное руководство пользователя, уделяя особое внимание приведенным ниже правилам техники безопасности, прежде чем устанавливать и использовать прибор в первый раз.

### Инструкции по технике безопасности

- Используйте прибор только по назначению, предназначенному для него, как описано в данном руководстве.
- Изготовитель не несет ответственности за любые повреждения, вызванные неправильной эксплуатацией и неправильным использованием.
-  **ОПАСНОСТЬ! РИСК ПОРАЖЕНИЯ ЭЛЕКТРИЧЕСКИМ ТОКОМ!** Не пытайтесь самостоятельно отремонтировать прибор. Не погружайте электрические части прибора в воду или другие жидкости. Никогда не держите прибор под проточной водой.
- НИКОГДА НЕ ИСПОЛЬЗУЙТЕ ПОВРЕЖДЕННЫЙ ПРИБОР!** Регулярно проверяйте электрические соединения и шнур на наличие повреждений. Если прибор поврежден, отключите его от источника питания. Любые ремонтные работы должны выполняться только поставщиком или квалифицированным специалистом во избежание опасности или травм.
- ПРЕДУПРЕЖДЕНИЕ!** При размещении прибора проложите кабель питания безопасно, если это необходимо, чтобы избежать непреднамеренного вытягивания, повреждения, контакта с нагревательной поверхностью или возникновения опасности спотыкания.
- ПРЕДУПРЕЖДЕНИЕ!** Пока вилка находится в розетке, прибор подключен к источнику питания.
- ПРЕДУПРЕЖДЕНИЕ!** ВСЕГДА выключайте прибор перед отключением от источника питания, очисткой, техническим обслуживанием или хранением.
- Подключайте прибор к электрической розетке только с напряжением и частотой, указанными на этикетке прибора.
- Не прикасайтесь к штепсельным/электрическим соединениям влажными или влажными руками.
- Держите прибор и электрические штепсели/разъемы вдали от воды и других жидкостей. Если прибор упадет в воду,

немедленно отсоедините соединения источника питания. Не используйте прибор до тех пор, пока он не будет проверен сертифицированным техническим специалистом. Несоблюдение этих инструкций может привести к опасным для жизни рискам.

- Подключите источник питания к легкодоступной электрической розетке, чтобы вы могли немедленно отсоединить прибор в случае чрезвычайной ситуации.
- Убедитесь, что шнур не соприкасается с острыми или горячими предметами, и держите его вдали от открытого огня. Никогда не тяните за шнур питания, чтобы отсоединить его от розетки, а всегда тяните за вилку.
- Никогда не переносите прибор за шнур.
- Никогда не пытайтесь самостоятельно открыть корпус прибора.
- Не вставляйте предметы в корпус прибора.
- Никогда не оставляйте прибор без присмотра во время использования.
- Данный прибор должен эксплуатироваться обученным персоналом на кухне ресторана, столовых, бара и т. д.
- Данный прибор не должен эксплуатироваться лицами с ограниченными физическими, сенсорными или умственными способностями, а также лицами с недостаточным опытом и знаниями.
- Данный прибор ни при каких обстоятельствах не должен использоваться детьми.
- Храните прибор и его электрические соединения в недоступном для детей месте.
- Никогда не используйте принадлежности или какие-либо дополнительные устройства, кроме поставляемых вместе с прибором или рекомендованных производителем. Несоблюдение этого требования может представлять угрозу для безопасности пользователя и повредить прибор. Используйте только оригинальные детали и принадлежности.
- Не эксплуатируйте прибор с помощью внешнего таймера или системы дистанционного управления.
- Не ставьте прибор на нагревательный предмет (бензин, электроплиту, угольную плиту и т. д.).
- Не закрывайте прибор во время работы.
- Не кладите какие-либо предметы на прибор.
- Не используйте прибор вблизи открытого огня, взрывчатых или легковоспламеняющихся материалов. Всегда эксплуатируйте прибор на горизонтальной, устойчивой, чистой, теплоустойчивой и сухой поверхности.
- Прибор не подходит для установки в местах, где можно использовать водяной жиклер.
- Во время использования оставляйте вокруг прибора пространство не менее 20 см для вентиляции.
- ПРЕДУПРЕЖДЕНИЕ!** Не допускайте засорения всех вентиляционных отверстий прибора.

### Специальные инструкции по технике безопасности

- Данный прибор предназначен для шведского стола и домашнего использования.
-  **С ОСТОРОЖНОСТЬЮ! РИСК ОЖОГОВ! ГОРЯЧИЕ ПОВЕРХНОСТИ!** Температура доступных поверхностей очень высока во время использования. Прикасайтесь только к панели управления, ручкам, переключателям, ручкам таймера или ручкам регулировки температуры.
- Если шнур питания поврежден, его необходимо заменить



специальным шнуром или узлом, доступным у производителя или его сервисного агента.

- **ВНИМАНИЕ!** Не заливайте воду выше уровня MAX или ниже уровня MIN.
- Не используйте прибор без воды.
- Избегайте кипения в сухом виде. Данный прибор защищен от кипения и высыхания за счет защиты от перегрева.
- Эта защита от перегрева автоматически выключает прибор. В этом случае дайте прибору полностью остыть, прежде чем использовать его снова.

## Целевое использование

- Данный прибор предназначен для использования в бытовых и аналогичных условиях, таких как:
  - зоны кухни для персонала в магазинах, офисах и других рабочих местах;
  - фермерские дома;
  - клиентами в гостиницах, отелях и других жилых помещениях;
  - условия проживания и завтрака;
- Прибор предназначен только для поддержания подогретого супа/продукта питания в теплом состоянии. Любое другое использование может привести к повреждению прибора или травме.
- Эксплуатация прибора в любых других целях считается неправильным использованием прибора. Пользователь несет единоличную ответственность за ненадлежащее использование устройства.

## Установка заземления

Данный прибор относится к классу защиты I и должен быть подключен к защитному заземлению. Заземление снижает риск поражения электрическим током за счет использования отводящего провода для электрического тока.

Прибор оснащен шнуром питания с вилкой заземления или электрическими соединениями с проводом заземления. Соединения должны быть правильно установлены и заземлены.

## Основные части продукта

(Рис. 1 на стр. 4)

1. Крышка
2. Суп / сковорода
3. Водяной бак
4. Корпус

**Забелужка:** Содержание данного руководства применимо ко всем перечисленным элементам, если не указано иное. Внешний вид может отличаться от показанных иллюстраций.

## Панель управления

(Рис. 2 на стр. 5)

5. Кнопка ВКЛ/ВЫКЛ
6. Панель дисплея
7. Кнопка «Вверх»
8. Кнопка «Вниз»
9. Кнопка настройки температуры

## Подготовка перед использованием

- Снимите всю защитную упаковку и обертку.
- Убедитесь, что устройство находится в хорошем состоянии и со всеми принадлежностями. В случае неполной или поврежденной доставки немедленно свяжитесь с поставщиком. В этом случае не используйте устройство.
- Перед использованием очистите принадлежность и прибор (см. ==> Очистка и техническое обслуживание).
- Убедитесь, что прибор полностью сухой.
- Поместите прибор на горизонтальную, устойчивую и термостойкую поверхность, которая безопасна для брызг воды.
- Сохраняйте упаковку, если планируете хранить прибор в будущем.
- Сохраните руководство пользователя для дальнейшего использования.

**ПРИМЕЧАНИЕ!** Из-за производственных остатков прибор может излучать легкий запах во время первых нескольких применений. Это нормально и не указывает на какой-либо дефект или опасность. Убедитесь, что прибор хорошо вентилируется.

## Инструкции по эксплуатации

1. Заполните емкость для воды выше отметки MIN и ниже отметки MAX.
2. Наполните суп/кастрюлю, чтобы чайник для супа не превышал отметку MAX.
3. Подключите прибор к источнику питания. Будет слышен один звуковой сигнал.
4. Войдите в режим подготовки, нажав кнопку ВКЛ./ВЫКЛ., на панели дисплея отобразится последняя заданная температура.
5. Нажмите кнопку «ВВЕРХ» или «Вниз», прибор нагревается (режим нагрева). В верхнем ряду панели дисплея отображается текущая температура воды, в нижнем — время работы - 00:00(часы : минуты).
6. Отрегулируйте заданную температуру, нажав кнопку «Настройка температуры», на дисплее отобразится последняя заданная температура. Нажмите кнопку «ВВЕРХ» или «Вниз» для регулировки температуры с интервалом 1°C.
7. Температура будет установлена автоматически через 3 с и вернется в режим нагрева.

**ПРИМЕЧАНИЕ:**

- Наполняйте только разогретый суп/еду.
- Настройка температуры по умолчанию в первый раз составляет 85°C.
- В режиме настройки температуры нажмите и удерживайте кнопку «Вверх» или «Вниз» в течение 3 секунд, чтобы быстро отрегулировать температуру с интервалом 1°C.
- Нажмите и удерживайте кнопку ВКЛ./ВЫКЛ в течение 3 секунд, чтобы выключить прибор.

## Настройка компенсации

1. В режиме подготовки одновременно нажмите и удерживайте кнопки «Вверх» и «Вниз» в течение 3 секунд для перехода в режим температурной компенсации.
2. В верхней строке панели дисплея отображается текущее значение компенсации, в нижней строке — «COMP».
3. Нажмите кнопку «ВВЕРХ» или «Вниз» для регулировки значения с интервалом 1°C.
4. Температура будет установлена автоматически через 3 с и вернется в режим подготовки.



#### ПРИМЕЧАНИЕ:

- Температура компенсации по умолчанию в первый раз равна 0.
- Диапазон компенсации составляет от -10°C до 10°C.

### Очистка и техническое обслуживание

- **ВНИМАНИЕ!** Всегда отключайте прибор от источника питания и охлаждайте его перед хранением, очисткой и техническим обслуживанием.
- Не используйте водяной жиклер или пароочиститель для очистки и не проталкивайте прибор под водой, так как детали могут намочить, что может привести к поражению электрическим током.
- Если прибор не находится в хорошем состоянии, это может негативно сказаться на сроке службы прибора и привести к опасной ситуации.

#### Очистка

- Очистите охлажденную внешнюю поверхность тканью или губкой, слегка смоченной в мягком мыльном растворе.
- В целях соблюдения гигиены прибор следует чистить до и после использования.
- Избегайте попадания воды на электрические компоненты.
- Очистите внутреннюю часть контейнера неабразивным моющим средством и промойте чистой водой.
- Регулярно очищайте и очищайте основание котла от накипи (см. главу «Снятие накипи»).
- Никакие детали не подходят для мытья в посудомоечной машине.

#### Техническое обслуживание

- Регулярно проверяйте работу прибора во избежание серьезных несчастных случаев.
- Если вы видите, что прибор не работает должным образом или что возникла проблема, прекратите его использование, выключите его и обратитесь к поставщику.
- Все работы по техническому обслуживанию, установке и ремонту должны выполняться специализированными и уполномоченными техническими специалистами или рекомендованы производителем.

#### Транспортировка и хранение

- Перед хранением убедитесь, что прибор отключен от источника питания и полностью охлажден.
- Храните прибор в прохладном, чистом и сухом месте.
- Никогда не кладите тяжелые предметы на прибор, так как это может его повредить.
- Не перемещайте прибор во время работы. При перемещении отключайте прибор от источника питания и удерживайте его в нижней части.

### Удаление накипи

Прибор следует часто чистить и очищать от накипи. Для поддержания этого прибора в оптимальном состоянии и обеспечения его работы крайне важно регулярно очищать его от накипи. В зависимости от жесткости воды и частоты использования необходимо регулярно повторять следующую процедуру.

Для удаления накипи используйте средство для удаления накипи, подходящее для прибора. Вы также можете использовать чистый лимонный сок, лимонную кислоту или очищающий уксус в качестве средства для удаления накипи. Чтобы убедиться в правильности смеси, прочитайте инструкции, предоставляемые с агентом. Для чистого лимонного сока или очищающего уксуса общая смесь содержит 1/3 очищающего уксуса или лимонного сока в 2/3 воды.

1. Налейте раствор в котел до максимального уровня «МАКС».
2. Нагревайте раствор до максимальной температуры в течение 15 минут.
3. Подождите, пока раствор не ослабнет налет.
4. Слегка и осторожно потрите щеткой с мягкими щетинками.
5. Слейте грязную воду.
6. Повторяйте шаги 1–5 до тех пор, пока не будут удалены отложения.
7. Протрите раствор сухой тканью.
8. Когда вы сливаете грязную воду, оставьте кран открытым и промойте котел чистой водой до полного исчезновения вкуса и запаха.
9. Теперь вы можете снова использовать прибор.

**ПРИМЕЧАНИЕ!** Гарантия аннулируется, если неспособность регулярно удалять накипь приводит к ухудшению функционирования или отказу прибора.

### Поиск и устранение неисправностей

Если прибор не работает должным образом, проверьте раствор в таблице ниже. Если вы все еще не можете решить проблему, обратитесь к поставщику/поставщику услуг.

Проблема	Возможная причина	Возможное решение
Прибор не работает	Отсутствует питание в розетке	Проверьте предохранитель
	Вилка не вставлена (правильно) в точку питания	Проверьте вилку
Прибор не достигает заданной температуры	Неисправность нагревательного элемента	Свяжитесь с поставщиком
	Неисправен предохранитель нагревательного элемента	
Кнопки не отвечают или не отображаются	Неисправность блока управления	Свяжитесь с поставщиком



## Идентификация кода ошибки

Код ошибки	Возможная причина	Возможное решение
E1	Слишком высокая температура прибора.	Устраните все препятствия вокруг прибора и очистите внутреннюю поверхность водяного бака и сковороды. Отключите прибор от сети, подождите, пока он полностью остынет.
	Вода может добавляться в емкость для воды при температуре выше 95 °С.	
E2	Температура не поднялась более чем на 3 °С в течение 30 минут.	Свяжитесь с поставщиком
E3	Датчик температуры неисправен.	Обратитесь к поставщику.
	Нагревательный элемент перестает работать.	
ЗАПОЛНЕНИЕ	Недостаточно воды внутри водяного бака.	Снова заполните емкость для воды до отметки MAX.

## Гарантия

Любые дефекты, влияющие на функциональность прибора, которые становятся очевидными в течение одного года после покупки, будут устранены путем бесплатного ремонта или замены при условии, что прибор был использован и обслуживался в соответствии с инструкциями, а также не использовался не по назначению или не по назначению. Ваши законные права не затрагиваются. Если на прибор распространяется гарантия, укажите, где и когда он был приобретен, и приложите подтверждение покупки (например, квитанцию).

В соответствии с нашей политикой непрерывной разработки продукции мы оставляем за собой право изменять спецификации продукции, упаковки и документации без предварительного уведомления.

## Утилизация и защита окружающей среды



При выводе прибора из эксплуатации изделие нельзя утилизировать вместе с другими бытовыми отходами. Вместо этого вы несете ответственность за утилизацию вашего оборудования для отходов, передав его в назначенный пункт сбора. Несоблюдение этого правила может повлечь за собой наказание в соответствии с применимыми правилами утилизации отходов. Отдельный сбор и переработка вашего оборудования для отходов во время утилизации поможет сохранить природные ресурсы и обеспечить его переработку таким образом, чтобы защитить здоровье человека и окружающую среду.

Для получения дополнительной информации о том, где вы можете сдать отходы для переработки, обратитесь в местную компанию по сбору отходов. Производители и импортеры не несут ответственности за переработку, обработку и экологические утилизацию, как напрямую, так и через общественную систему.





# HENDI

Tools for Chefs

## HENDI B.V.

Innovatielaan 6  
6745 XW De Klomp, The Netherlands

**Tel:** +31 317 681 040

**Email:** info@hendi.eu

## HENDI Polska Sp. z o.o.

ul. Firmowa 12  
62-023 Robakowo, Poland

**Tel:** +48 61 658 7000

**Email:** info@hendi.pl

## HENDI GmbH

Ehring 15  
5112 Lamprechtshausen, Austria

**Tel:** +43 6274 200 10

**Email:** office.austria@hendi.eu

## HENDI Romania S.R.L.

Str. 13 decembrie 94A, Hala 14  
Braşov, 500164, Romania

**Tel:** +40 268 320330

**Email:** office@hendi.ro

## PKS HENDI South East Europe SA

5 Metsovou Str.  
18346 Moschato, Athens, Greece

**Tel:** +30 210 4839700

**Email:** info@pks-hendi.com

## HENDI Italia S.R.L.

Via Leonardo da Vinci 4  
39100 Bolzano (BZ), Italy

**Tel:** +39 800 727 438

**Email:** office.italy@hendi.eu

## HENDI HK Ltd.

1201, 12/F Exchange Tower  
33 Wang Chiu Road, Kowloon Bay, Hong Kong

**Tel:** +852 2154 2618

**Email:** info-hk@hendi.eu

## Find HENDI on internet:

[www.hendi.com](http://www.hendi.com)

[www.facebook.com/HendiToolsforChefs](https://www.facebook.com/HendiToolsforChefs)

<https://www.linkedin.com/company/hendi-tools-for-chefs/>

[www.youtube.com/HendiEquipment](http://www.youtube.com/HendiEquipment)

GB: Changes, printing and typesetting errors reserved.

DE: Änderungen und Druckfehler vorbehalten.

NL: Wijzigingen en drukfouten voorbehouden.

PL: Producent zastrzega sobie prawo do zmian oraz błędów drukarskich w instrukcji.

FR: Variations et fautes d'impression réservées.

IT: Errori di cambiamenti, di stampa e di impaginazione riservati.

RO: Drepturi rezervate cu privire la modificări și greșeli de imprimare.

GR: Με επιφύλαξη αλλαγών, λαθών εκτύπωσης και στοιχειοθεσίας.

HR: Pridržane promjene, ispis i pogreške u pisanju.

CZ: Změny, chyby tisku a sazby vyhrazeny.

HU: Változások, nyomtatási és beállítási hibák fenntartva.

UA: Помилки в друку та друку збережено.

EE: Muudatused, printimine ja kirjavead reserveeritud.

LV: Izmaiņas, drukāšana un tipu iestatīšanas kļūdas rezervētas.

LT: Pakaitimai, spausdinimo ir spausdinimo klaidos yra rezervuoti.

PT: Alterações, impressão e erros de digitação reservados.

ES: Cambios, errores de impresión y de tipo reservados.

SK: Zmeny, tlač a chyby preprúdenia sú vyhradené.

DK: Ændringer, udskrivning og typeindstillingsfejl reserveret.

FI: Muutokset, tulostus- ja kirjoitusvirheet pidätetään.

NO: Feil ved endringer, utskrift og typeinnstilling reservert.

SI: Spremembe, tiskanje in napake pri nastavljanju vtipkanja so rezervirane.

SE: Ändringar, utskrift och inställningsfel reserverade.

BG: Запазени са промени, печат и типови грешки.

RU: Изменения, печати и верстки ошибки защищены.